

WORX

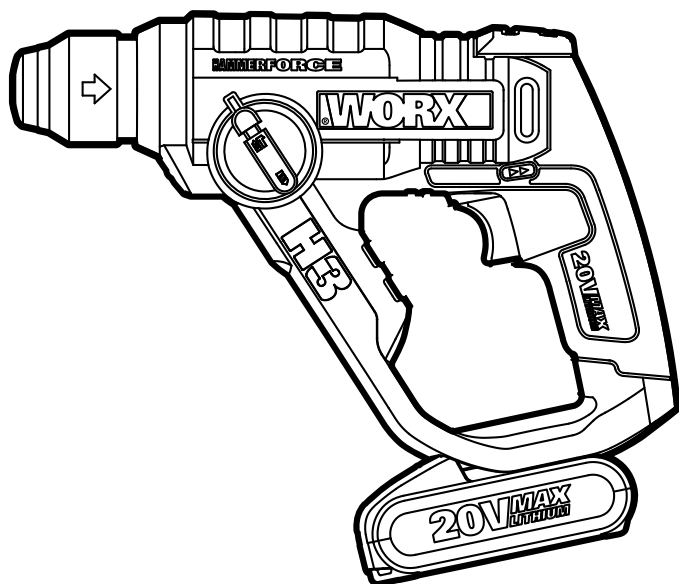

H3

20V MAX LITHIUM

Cordless Rotary Hammer	EN	P07
Akku-Bohrhammer	D	P13
Marteau perforateur sans fil	F	P19
Martello rotante a baatteria	I	P25
Martillo rotatorio a batería	ES	P31
Snoerloze boorhamer	NL	P37
Akumulatorowy młot obrotowy	PL	P43
Akkumulátoros fúrókalapács	HU	P49
Ciocan rotopercutor cu acumulator	RO	P55
Aku vrtací kladivo	CZ	P61
Aku vrtacie kladivo	SK	P67

WX390 WX390.1 WX390.9

Original instructions	EN
Originalbetriebsanleitung	D
Notice originale	F
Istruzioni originali	I
Manual original	ES
Oorspronkelijke gebruiksaanwijzing	NL
Tłumaczenie oryginalnych instrukcji	PL
Eredeti használati utasítás	HU
Traducerea instrucțiunilor inițiale	RO
Překlad původních pokynů	CZ
Preklad pôvodných pokynov	SK

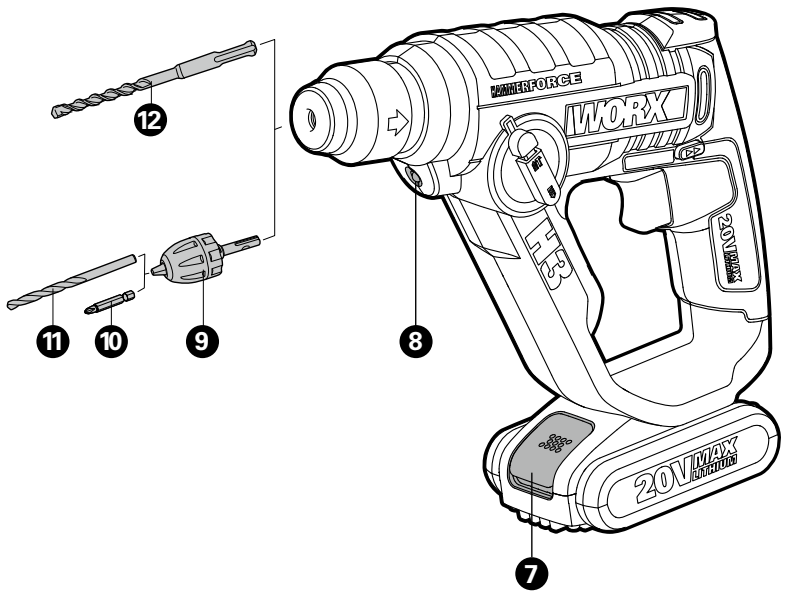
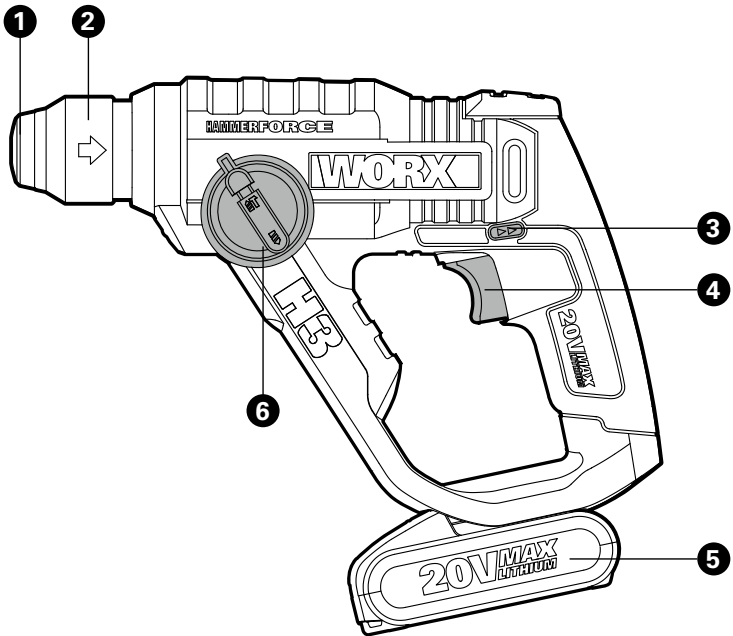

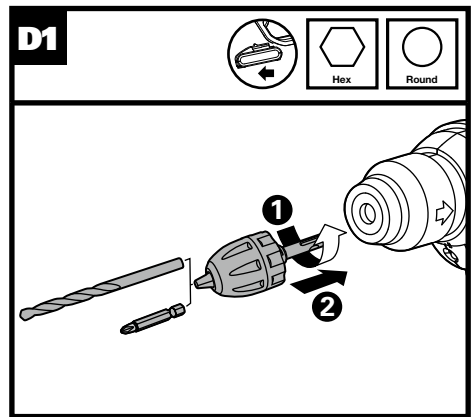
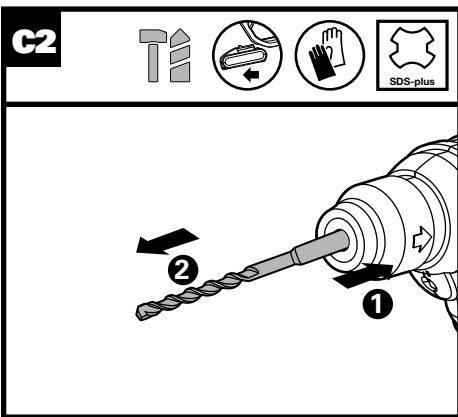
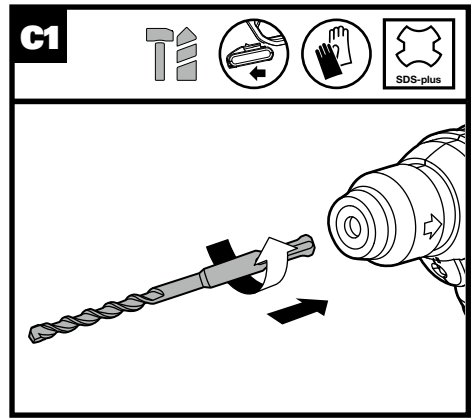
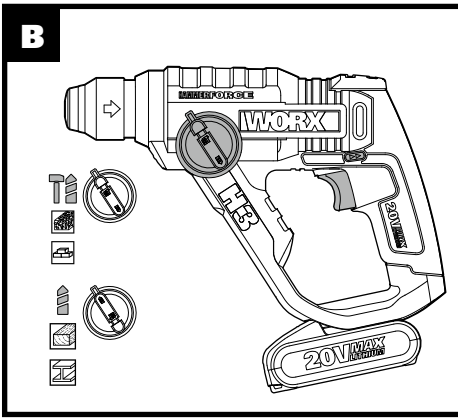
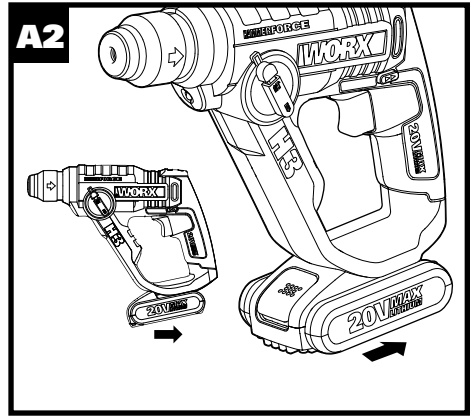
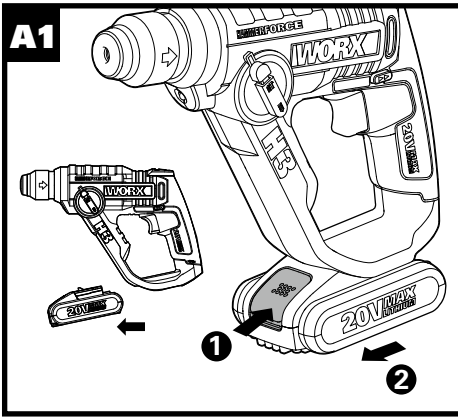

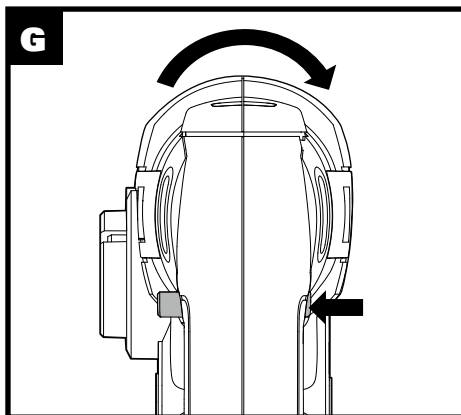
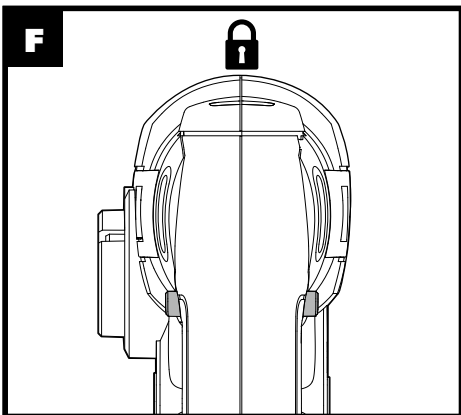
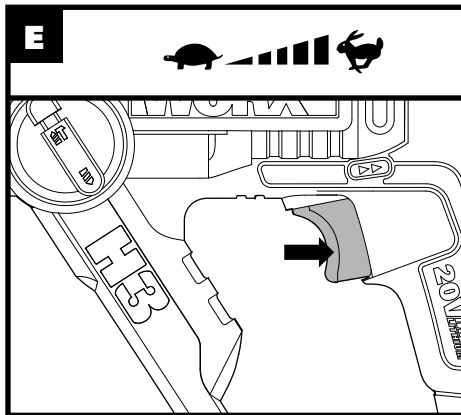
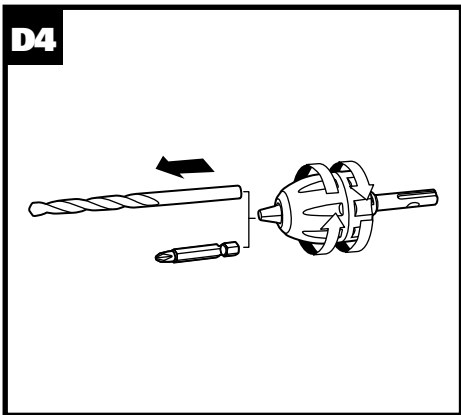
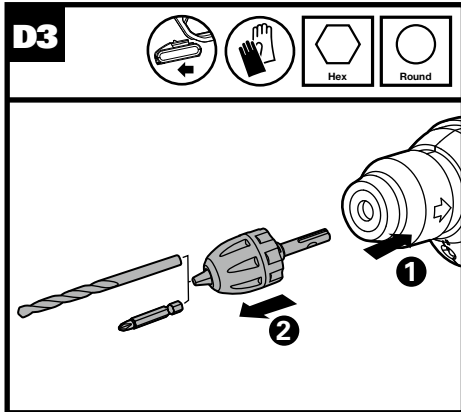
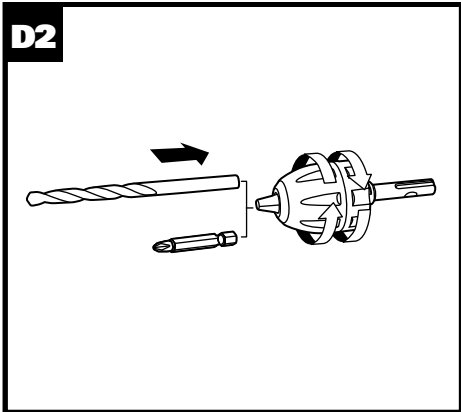

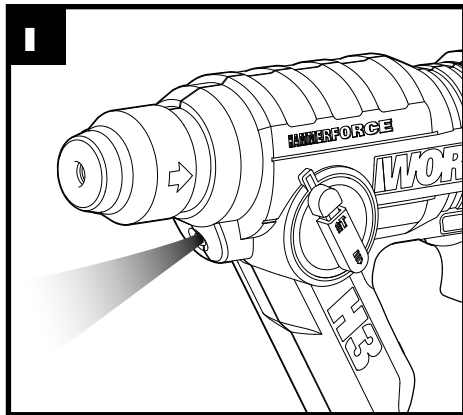
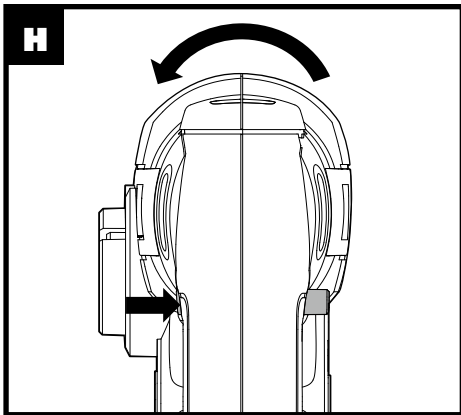

- 1. DUST PROTECTION CAP**
- 2. TOOL HOLDER LOCKING SLEEVE**
- 3. FORWARD AND REVERSE ROTATION CONTROL**
- 4. ON/OFF SWITCH**
- 5. BATTERY PACK***
- 6. HAMMER DRILL /DRILL SELECTOR DIAL**
- 7. BATTERY PACK RELEASE CLIP**
- 8. LED LIGHT**
- 9. SDS KEYLESS CHUCK ADAPTOR***
- 10. PH2 SCREWDRIVER BIT***
- 11. HSS METAL DRILL BIT (5MM,6MM)***
- 12. SDS PLUS DRILL BITS (6MM,8MM)***

* Not all the accessories illustrated or described are included in standard delivery.

TECHNICAL DATA

Type **WX390 WX390.1 WX390.9**(3- designation of machinery, representative of Hammer Drill)

	WX390 WX390.1	WX390.9
Voltage	20V 	
No load speed	0-900/min	
Impact rate	0-5000bpm	
Impact energy	1.2J	
Charge time	1hr	
Battery capacity	2.0Ah Li-ion	
Max. drilling capacity:		
Steel	10mm	
Wood	13mm	
Concrete	13mm	
Brickwork	13mm	
Machine weight	1.6kg	1.2kg

NOISE INFORMATION

A weighted sound pressure	L_{pA} : 84dB(A)
A weighted sound power	L_{WA} : 95dB(A)
K_{pA} & K_{WA}	3.0dB(A)
Wear ear protection when sound pressure is over	80dB(A) 

VIBRATION INFORMATION

Vibration total values (triax vector sum) determined according to EN 60745:

Hammer drilling into concrete

Vibration emission value $a_{h,HD} = 8.51m/s^2$

Uncertainty $K = 1.5m/s^2$



WARNING: The vibration emission value during actual use of the power tool can differ from the declared value depending on the ways in which the tool is used dependant on the following examples and other variations on how the tool is used:

How the tool is used and the materials being cut or drilled.

The tool being in good condition and well maintained.

The use the correct accessory for the tool and ensuring it is sharp and in good condition.

The tightness of the grip on the handles and if any anti vibration accessories are used.

And the tool is being used as intended by its design and these instructions.

This tool may cause hand-arm vibration syndrome if its use is not adequately managed.



WARNING: To be accurate, an estimation of exposure level in the actual conditions of use should also take account of all parts of the operating cycle such as the times when the tool is switched off and when it is running idle but not actually doing the job. This may significantly reduce the exposure level over the total working period.

Helping to minimize your vibration exposure risk.

ALWAYS use sharp chisels, drills and blades.

8

Maintain this tool in accordance with these instructions and keep well lubricated (where appropriate).

If the tool is to be used regularly then invest in anti vibration accessories.

Avoid using tools in temperatures of 10°C or less.

Plan your work schedule to spread any high vibration tool use across a number of days.

ACCESSORIES

	WX390	WX390.1	WX390.9
Battery charger (WA3860)	1		/
Battery pack	1	2	/
Keyless chuck with adaptor	1		
HSS drill bits	2 (5mm,6mm)		
Screwdriver bits	4(PH2*50mm,PZ1*50mm,PZ2*50mm, Slotted*5.5mm*50mm)		
SDS drill bits	2 (6mm,8mm)		

We recommend that you purchase your accessories from the same store that sold you the tool. Use good quality accessories marked with a well-known brand name. Choose the type according to the work you intend to undertake. Refer to the accessory packaging for further details. Store personnel can assist you and offer advice.

HAMMER SAFETY WARNINGS















- 1. Wear ear protectors.** Exposure to noise can cause hearing loss.
- 2. Hold power tools by insulated gripping surfaces, when performing an operation where the cutting accessory may contact hidden wiring.** Cutting accessory contacting a 'live' wire may make exposed metal parts of the power tool 'live' and could give the operator an electric shock.











SAFETY WARNINGS FOR BATTERY PACK

- a) Do not dismantle, open or shred cells or battery pack.**
- b) Do not short-circuit a battery pack. Do not store battery packs haphazardly in a box or drawer where they may short-circuit each other or be short-circuited by conductive materials.** When battery pack is not in use, keep it away from other metal objects, like paper clips, coins, keys, nails, screws or other small metal objects, that can make a connection from one terminal to another. Shorting the battery terminals together may cause burns or a fire.
- c) Do not expose battery pack to heat or fire.** Avoid storage in direct sunlight.
- d) Do not subject battery pack to mechanical shock.**
- e) In the event of battery leaking, do not allow the liquid to come into contact with the skin or eyes.** If contact has been made, wash the affected area with copious amounts of water and seek medical advice.
- f) Seek medical advice immediately if a cell or battery pack has been swallowed.**
- g) Keep battery pack clean and dry.**
- h) Wipe the battery pack terminals with a clean dry cloth if they become dirty.**

- i) Battery pack needs to be charged before use.** Always refer to this instruction and use the correct charging procedure.
- j) Do not maintain battery pack on charge when not in use.**
- k) After extended periods of storage, it may be necessary to charge and discharge the battery pack several times to obtain maximum performance.**
- l) Battery pack gives its best performance when it is operated at normal room temperature (20°C ± 5°C).**
- m) When disposing of battery packs, keep battery packs of different electrochemical systems separate from each other.**
- n) Recharge only with the charger specified by WORX.** Do not use any charger other than that specifically provided for use with the equipment. A charger that is suitable for one type of battery pack may create a risk of fire when used with another battery pack.
- o) Do not use any battery pack which is not designed for use with the equipment.**
- p) Keep battery pack out of the reach of children.**
- q) Retain the original product literature for future reference.**
- r) Remove the battery from the equipment when not in use.**
- s) Dispose of properly.**

SYMBOLS

	To reduce the risk of injury, user must read instruction manual
	Warning
	Wear ear protection
	Wear eye protection
	Wear dust mask
	Do not expose to rain or water
	Do not burn
 Li-Ion	Do not dispose of batteries. Return exhausted batteries to your local collection or recycling point
 	Waste electrical products must not be disposed of with household waste. Please recycle where facilities exist. Check with your local authorities or retailer for recycling advice.
	Wear protective gloves
	Wood
	Steel
	Concrete

	Brickwork
	High speed
	Low speed
 SDS-plus	Tool holder
 Hex	
 Round	
	Make sure the battery is removed prior to changing accessories.
	Drilling without impact
	Hammer Drilling
	Screwdriving

OPERATING INSTRUCTIONS



NOTE: Before using the tool, read the instruction book carefully.

INTENDED USE

The machine is intended for hammer drilling in concrete, brick and stone. It is also suitable for drilling without impact in wood, metal, ceramic and plastic. Machines with electronic control and right/left rotation are also suitable for screwdriving.

OPERATION

ACTION	FIGURE
Removing The Battery	See Fig. A1
Inserting The Battery	See Fig. A2
Selecting The Operating Mode	See Fig. B
HAMMER DRILLING	
Inserting Drill Bits	See Fig. C1
Removing Drill Bits	See Fig. C2
DRILLING & SCREWDRIVING	
Inserting Adaptors	See Fig. D1
Inserting Bits into Chuck	See Fig. D2
Removing Adaptors	See Fig. D3
Removing Bits from Chuck	See Fig. D4
On/Off Switch	See Fig. E
Switch Lock NOTE: The Switch Trigger Can Be Locked In The Off Position.	See Fig. F
Forward Rotation Control	See Fig. G
Reverse Rotation Control	See Fig. H
LED Light	See Fig. I
Temperature Dependent Overload Protection	/
Protection Against Deep Discharging	/

WORKING HINTS FOR YOUR TOOL

If your power tool becomes over heated, set the speed to maximum and run no load for 2-3 minutes to cool the motor. SDS-plus tungsten carbide drill bits should always be used for concrete and masonry.

When drilling in metal, only use HSS drill bits in good condition. Where possible use a pilot hole before drilling a large diameter hole.

PROBLEM SOLUTION

1. REASONS FOR DIFFERENT BATTERY PACK WORKING TIMES

Charging time problems, having not used a battery pack for a prolonged time will reduce the battery pack working time. This can be corrected after several charge and discharge operations by charging & working with your tool. Heavy working conditions such as large screws into hard wood will use up the battery pack energy faster than lighter working conditions. Do not re-charge your battery pack below 0°C and above 30°C as this will affect performance.

MAINTENANCE

Remove the battery pack from the tool before carrying out any adjustment, servicing or maintenance.

Your power tool requires no additional lubrication or maintenance, except for the cleaning & lubrication of the SDS bits and adaptors before inserting into the chuck. There are no user serviceable parts in your power tool. Never use water or chemical cleaners to clean your power tool. Wipe clean with a dry cloth. Always store your power tool in a dry place. Keep the motor ventilation slots clean. Keep all working controls free of dust. Occasionally you may see sparks through the ventilation slots. This is normal and will not damage your power tool.

ENVIRONMENTAL PROTECTION



Waste electrical products must not be disposed of with household waste.

■ Please recycle where facilities exist.

Check with your local authorities or retailer for recycling advice.

DISPOSAL OF AN EXHAUSTED BATTERY PACK



To preserve natural resources, please recycle or dispose of the battery pack

Li-Ion properly. This battery pack contains Li-Ion batteries. Consult your local waste authority for information regarding available recycling and/or disposal options. Discharge your battery pack by operating your tool, then remove the battery pack from the tool housing and cover the battery pack connections with heavy-duty adhesive tape to prevent short circuit and energy discharge. Do not attempt to open or remove any of the components.

DECLARATION OF CONFORMITY

We,
POSITEC Germany GmbH
Konrad-Adenauer-Ufer 37
50668 Köln

Declare that the product,
Description **WORX Cordless Rotary Hammer**
Type **WX390 WX390.1 WX390.9 (3-
designaation of machinery, representative
of Hammer Drill)**
Function **Hammering various materials**

Complies with the following directives,
2006/42/EC
2004/108/EC
2011/65/EU

Standards conform to
EN 55014-1
EN 55014-2
EN 60745-2-6
EN 60745-1

The person authorized to compile the
technical file,

Name Russell Nicholson
**Address Positec Power Tools (Europe)
Ltd, PO Box 152, Leeds, LS10 9DS, UK**

Yujin Tang



2014/08/06
Yujin Tang
POSITEC Quality Manager

- 1. STAUBSCHUTZKAPPE**
- 2. WERKZEUGHALTERARRETIERHÜLSE**
- 3. VORWÄRTS-RÜCKWÄRTSLAUF-REGELUNG**
- 4. EIN/AUS-SCHALTER**
- 5. AKKU***
- 6. SCHLAGBOHRER/BOHRERWÄHLER**
- 7. AKKUVERRIEGELUNG**
- 8. LED-BELEUCHTUNG**
- 9. SDS-BOHRFUTTERADAPTER, SCHLÜSSELLOS***
- 10. PH2-SCHRAUBENDREHERBIT***
- 11. HSS BOHRER (5MM,6MM)***
- 12. SDS BOHRER (6MM,8MM)***

*Abgebildetes oder beschriebenes Zubehör gehört teilweise nicht zum Lieferumfang.

TECHNISCHE DATEN

Typ **WX390 WX390.1 WX390.9** (Bezeichnung der Maschine, repräsentiert die Schlagbohrmaschine)

	WX390 WX390.1	WX390.9
Nennspannung	20V	
Nenn Drehzahl	0-900/min	
Leerlaufschlagzahl	0-5000bpm	
Schlagkraft	1.2J	
Ladezeit	1Stunde	
Akkukapazität	2.0Ah Li-ion	
Max. Bohrleistung in		
Stahl	10mm	
Holz	13mm	
Beton	13mm	
Mauerwerk	13mm	
Gewicht	1.6kg	1.2kg

13

INFORMATIONEN ÜBER LÄRM

Gewichteter Schalldruck	L_{pA} : 84dB(A)
Gewichtete Schalleistung	L_{wA} : 95dB(A)
K_{pA} & K_{wA}	3.0dB(A)
Tragen Sie bei einem Schalldruck über einen Gehörschutz	80dB(A)

INFORMATIONEN ÜBER VIBRATIONEN

Vibrationsgesamtwertermittlung gemäß EN 60745:

Schlagbohren in Beton	Vibrationsemissionswert $a_{h,HD} = 8.51 \text{ m/s}^2$
	Unsicherheit $K = 1.5 \text{ m/s}^2$

! **WARNUNG:** Der Vibrationsemissionswert kann während des tatsächlichen Gebrauchs des Elektrowerkzeugs vom angegebenen Wert abweichen, je nachdem, wie das Werkzeug gemäß folgenden Beispielen und weiteren Verwendungsmöglichkeiten eingesetzt wird: Die Verwendung des Werkzeugs und die Art, wie die Materialien geschnitten oder angebohrt werden.

Der Pflege- und Wartungszustand des Werkzeugs.
Die Verwendung des richtigen Zubehörs und dessen Schärfe und Zustand.
Die Festigkeit der Handgriffe und die Benutzung von Antivibrationszubehör.
Der bestimmungsgemäß eund diesen Anweisungen entsprechende Gebrauch.

Wird dieses Werkzeug nicht angemessen gehandhabt, kann es zum Auftreten des Hand-Arm-Vibrationssyndroms kommen.

! **WARNUNG:** Sie sollten die tatsächlichen Arbeitsabschnitte genau ermitteln, um so den Belastungsrad abzuschätzen. Auf diese Weise kann der Belastungsgrad während der gesamten Arbeitszeit möglicherweise wesentlich gemindert werden. So minimieren Sie das Risiko, dem Sie bei Vibrationen ausgesetzt sind. Verwenden Sie **IMMER** scharfe Meißel, Bohrer und Sägeblätter. Pflegen Sie dieses Werkzeug den Anweisungen entsprechend und achten Sie stets auf eine gutes Einfetten (wo erforderlich).

14 Bei regelmäßiger Verwendung von Elektrowerkzeug sollten Sie in Antivibrationszubehör investieren. Vermeiden Sie den Einsatz von Werkzeugen bei Temperaturen von 10°C oder darunter. Erstellen Sie einen Arbeitsplan, um die Verwendung von hochvibrierenden Werkzeugen auf mehrere Tage zu verteilen.

ZUBEHÖRTEILE

	WX390	WX390.1	WX390.9
Lader (WA3860)	1		/
Akku	1	2	/
Schnellspannbohrfutter mit Adapter	1		
HSS Bohrer	2 (5mm,6mm)		
Schraubendreher-Einsätze	4(PH2*50mm,PZ1*50mm,PZ2*50mm, Geschlitz *5.5mm*50mm)		
SDS Bohrer	2 (6mm,8mm)		

Wir empfehlen Ihnen, sämtliche Zubehörteile beim selben Fachhändler zu beziehen, bei dem Sie auch Ihr Elektrowerkzeug gekauft haben. Verwenden Sie nur hochwertige Zubehörteile von namhaften Herstellern. Weitere Informationen finden Sie auf der Verpackung der Zubehörteile. Auch Ihr Fachhändler berät Sie gerne.

SICHERHEITSHINWEISE FÜR HÄMMER

- 1. Tragen Sie Gehörschutz, Wenn Sie die Schlagbohrmaschine benutzen.**
Lärmaussetzung kann Hörverlust verursachen.
- 2. Halten Sie das Werkzeug nur an den isolierten griffigen Oberflächen, wenn Sie einen Einsatz durchführen, bei dem Schneidwerkzeuge eventuell versteckte Kabel berühren könnten.**
Berührung mit einem unter Strom stehenden Kabel kann auch die Metallteile des Gerätes unter Strom setzen und dem Bedienenden einen Stromschlag versetzen.











SICHERHEITSHINWEISE FÜR AKKUPACK

- a) Zellen bzw. Akkupack nicht zerlegen, öffnen oder zerdrücken.**
- b) Akkupack nicht kurzschließen. Akkupacks nicht wahllos in einer Schachtel oder Schublade aufbewahren, wo sie einander kurzschließen oder durch andere leitfähige Materialien kurzgeschlossen werden könnten.**
Bei Nichtverwendung des Akkupacks ist dieses von Metallgegenständen fernzuhalten, wie etwa Büroklammern, Münzen, Nägeln, Schrauben oder anderen kleinen Metallgegenständen, wo sich die Batterieklemmen berühren könnten. Das Kurzschließen der Batterieklemmen kann Verbrennungen bzw. einen Brand verursachen.
- c) Zellen bzw. Akkupacks nicht Hitze oder Feuer aussetzen. Lagerung in direktem Sonnenlicht vermeiden.**
- d) Akkupack nicht mechanischen Stößen aussetzen.**
- e) Im Fall, dass Flüssigkeit aus dem Akku austritt, darf diese nicht in Kontakt mit der Haut oder den Augen kommen. Sollte dies dennoch geschehen, den betroffenen Bereich sofort mit viel Wasser spülen und einen Arzt aufsuchen.**
- f) Beim Verschlucken einer Zelle oder eines Akkupacks muss sofort ein Arzt herangezogen werden.**

- g) Akkupack sauber und trocken halten.**
- h) Sollten die Klemmen des Akkupacks schmutzig werden, diese mit einem sauberen, trockenen Tuch abwischen.**
- i) Akkupack muss vor Gebrauch aufgeladen werden.** Immer diese Anweisungen beachten und den korrekten Ladevorgang ausführen.
- j) Akkupack bei Nichtverwendung nicht längere Zeit aufladen lassen.**
- k) Nach längerer Lagerung des Gerätes ist es eventuell notwendig, die Zellen oder das Akkupack mehrere Male aufzuladen und zu entladen, um eine optimale Leistung zu erhalten.**
- l) Akkupacks funktionieren bei normaler Zimmertemperatur (20°C ± 5°C) am besten.**
- m) Beim Entsorgen von Akkupacks sollten Akkupacks mit verschiedenen elektrochemischen Systemen voneinander getrennt gehalten werden.**
- n) Nur mit dem von WORX bezeichneten Ladegerät aufladen. Kein Ladegerät verwenden, das nicht ausdrücklich für den Gebrauch mit dem Gerät vorgesehen ist.** Ein Ladegerät, das für eine bestimmte Art von Akkupack geeignet ist, kann bei Verwendung mit einem anderen Akkupack eine Brandgefahr darstellen.
- o) Kein Akkupack verwenden, das nicht für den Gebrauch mit dem Gerät vorgesehen ist.**
- p) Akkupacks von Kindern fernhalten.**
- q) Die originalen Produktunterlagen zum späteren Nachschlagen aufbewahren.**
- r) Den Akku bei Nichtverwendung aus dem Gerät nehmen.**
- s) Ordnungsgemäß entsorgen.**

SYMBOLE

	Zur Reduzierung der Verletzungsgefahr bitte die Bedienungsanleitung durchlesen
	WARNUNG!
	Tragen Sie einen Gehörschutz
	Tragen Sie eine Schutzbrille
	Tragen Sie eine Staubmaske
	Vor Regen und Feuchtigkeit schützen
	Nicht verbrennen
 Li-Ion	Akku nicht in den Haushaltsmüll geben. Bringen Sie den leeren Akku zu Ihrer lokalen Sammel- oder Recyclingstelle
	Elektroprodukte dürfen nicht mit dem normalen Haushaltsmüll entsorgt werden, sondern sollten nach Möglichkeit zu einer Recyclingstelle gebracht werden. Ihre zuständigen Behörden oder Ihr Fachhändler geben Ihnen hierzu gerne Auskunft.
	Schutzhandschuhe tragen
	Holz
	Stahl

	Beton
	Mauerwerk
	Große Dreh
	Kleine Dreh
	Werkzeughalter
	
	
	Stellen Sie sicher, dass der Akku vor dem Wechseln des Zubehörs entfernt wird.
	Bohren ohne Schlag
	Hammerbohren
	Schrauben

HINWEISE ZUM BETRIEB



HINWEIS: Lesen Sie das Handbuch vor Inbetriebnahme des Werkzeuges sorgfältig durch.

BESTIMMUNGSGEMÄSSER GEBRAUCH

Das Elektrowerkzeug ist bestimmt zum Hammerbohren in Beton, Ziegel und Gestein. Es ist ebenso geeignet zum Bohren ohne Schlag in Holz, Metall, Keramik und Kunststoff. Elektrowerkzeuge mit elektronischer Regelung und Rechts-/Linkslauf sind auch geeignet zum Schrauben.

BEDIENUNG

AKTION	ABBILDUNG
Akku entfernen	Siehe Bild A1
Akku einsetzen	Siehe Bild A2
Betriebsmodus wählen	Siehe Bild B
HAMMERBOHREN	
Bohrer einsetzen	Siehe Bild C1
Bohrer entfernen	Siehe Bild C2
BOHREN&SCHRAUBEN	
Adapter einsetzen	Siehe Bild D1
Bits in Bohrfutter einsetzen	Siehe Bild D2
Adapter entfernen	Siehe Bild D3
Bits aus Bohrfutter entfernen	Siehe Bild D4
Ein-/Ausschalter	Siehe Bild E
Wechselsperre HINWEIS: Der Wechselauslöser kann in der Aus-Position gesperrt werden.	Siehe Bild F
Regler Vorwärtsdrehung	Siehe Bild G
Regler Rückwärtsdrehung	Siehe Bild H
LED-Beleuchtung	Siehe Bild I
Temperaturabhängiger Überlastungsschutz	/
Schutz gegen Tiefentladung	/

ARBEITSHINWEISE FÜR IHREN BOHRHAMMER PROBLEM SOLUTION

Wenn der Bohrhämmer zu heiß wird, lassen Sie ihn 2-3 Minuten im Leerlauf laufen, um den Motor abzukühlen.

SDS-plus Hartmetall-Bohrer für Beton und Mauerwerk.

Zum Bohren in Metall, Holz, Kunststoff, verwenden Sie nur HSS-Bohrer oder dem Material entsprechende Bohrer in gutem Zustand. Einen magnetischen Halter verwenden, wenn Sie kurze Schraubendreherbits verwenden.

PROBLEMBEHEBUNG

1. GRÜNDE FÜR UNTERSCHIEDLICHE EINSATZZEITEN

Probleme beim Laden oder längere Zeiten des Nichtgebrauchs können die Einsatzzeit des Akkus beträchtlich herabsetzen. Nach mehreren Lade- und Entladevorgängen im Rahmen des Gebrauchs und des Wiederaufladens Ihres Werkzeugs wird der Akku seine volle Leistung wieder erreichen. Harte Einsatzbedingungen wie z. B. das Eindrehen großer Schrauben in hartes Holz verbrauchen mehr Energie als weniger schwere Arbeiten. Laden Sie den Akku nicht bei Temperaturen unter 0°C bzw. über 30°C; andernfalls wird die Leistung beeinträchtigt.

WARTUNG

Ziehen Sie grundsätzlich den Netzstecker, bevor Sie Einstell-, Reparatur- oder Wartungstätigkeiten ausführen.

Ihr Werkzeug benötigt keine zusätzliche Schmierung oder Wartung, Ausgenommenen zum Reinigen und Schmieren der SDS-Bits und Adapter vor dem Einsetzen in das Bohrfutter. Es enthält keine Teile, die Sie warten müssen. Reinigen Sie Ihr Werkzeug niemals mit Wasser oder chemischen Lösungsmitteln. Wischen

Sie es mit einem trockenen Tuch sauber. Lagern Sie Ihr Werkzeug immer an einem trockenen Platz. Sorgen Sie dafür, dass bei staubigen Arbeiten die Lüftungsöffnungen frei sind. Falls es erforderlich sein sollte, den Staub zu entfernen, trennen Sie zuerst das Elektrowerkzeug vom Stromversorgungsnetz. Verwenden Sie nichtmetallische Objekte zum Entfernen von Staub und vermeiden Sie das Beschädigen innerer Teile. Gelegentlich sind durch die Lüftungsschlitze hindurch Funken zu sehen. Dies ist normal und wird Ihr Werkzeug nicht beschädigen.

UMWELTSCHUTZ



Elektroprodukte dürfen nicht mit dem normalen Haushaltsmüll entsorgt werden, sondern sollten nach Möglichkeit zu einer Recyclingstelle gebracht werden. Ihre zuständigen Behörden oder Ihr Fachhändler geben Ihnen hierzu gerne Auskunft.

ENTSORGUNG VON AKKUS



Der Umwelt zuliebe sollten Sie ausgediente Akkus vorschriftsmäßig Li-Ion entsorgen oder einem Recycling zuführen. Der Akku enthält Lithiumbatterie. Erkundigen Sie sich bei Ihrer lokalen Abfallentsorgungsstelle über bestehende Recycling- und/oder Entsorgungsmöglichkeiten. Entleeren Sie den Akku in der Kreissäge und nehmen Sie ihn dann heraus. Kleben Sie die metallischen Anschlüsse des Akkus mit Industrieklebeband ab, um zu verhindern, dass durch einen Kurzschluss des Akkus Energie freigesetzt wird. Versuchen Sie unter keinen Umständen, eine der Komponenten zu entfernen oder zu öffnen.

KONFORMITÄTSERK- LÄRUNG

Wir,
POSITEC Germany GmbH
Konrad-Adenauer-Ufer 37
50668 Köln

Erklären hiermit, dass unser Produkt
Beschreibung **WORX Akku-Bohrhammer**
Typ **WX390 WX390.1 WX390.9**
(**Bezeichnung der Maschine, repräsentiert die Schlagbohrmaschine**)
Funktionen **Hämmern verschiedener Materialien**

Den Bestimmungen der folgenden Richtlinien entspricht:

2006/42/EC
2004/108/EC
2011/65/EU

Werte nach
EN 55014-1
EN 55014-2
EN 60745-2-6
EN 60745-1

Zur Kompilierung der technischen Datei ermächtigte Person,

Name Russell Nicholson
Anschrift Positec Power Tools (Europe) Ltd, PO Box 152, Leeds, LS10 9DS, UK

Yujin Tang



2014/08/06
Yujin Tang
POSITEC Qualitätsleiter

- 1. JAUGE DE PROFONDEUR AJUSTABLE**
- 2. BAGUE DE VERROUILLAGE DU PORTE-OUTILS**
- 3. INVERSEUR DE SENS DE ROTATION L**
- 4. INTERRUPTEUR DE MARCHE/ARRET**
- 5. PACK BATTERIE***
- 6. PERCEUSE À PERCUSSION/SÉLECTEUR ROTATIF DE PERÇAGE**
- 7. VERROU DE PACK BATTERIE**
- 8. ÉCLAIRAGE LED**
- 9. ADAPTATEUR DE SERRAGE SANS CLÉ SDS***
- 10. EMBOUT DE TOURNEVIS PH2***
- 11. FORETS HSS (5MM,6MM)***
- 12. FORETS SDS (6MM,8MM)***

*Les accessoires reproduits ou décrits ne sont pas tous compris avec le modèle standard livré.

CARACTÉRISTIQUES TECHNIQUES

Modèle **WX390 WX390.1 WX390.9** (3- désignations des pièces, illustration de la Perceuse percussion)

	WX390 WX390.1	WX390.9
Tension Nominale- Fréquence	20V	
Vitesse à vide	0-900/min	
Cadence de frappe nominale	0-5000bpm	
Energie d'impact	1.2J	
Temps de chargement	1heure	
Capacité de la batterie	2.0Ah Li-ion	
Capacité max de perçage		
Acier	10mm	
Bois	13mm	
Béton	13mm	
Maçonnerie	13mm	
Masse de la machine	1.6kg	1.2kg

INFORMATIONS RELATIVES AU BRUIT

Niveau de pression acoustique pondéré A	L_{pA} : 84dB(A)
Niveau de puissance acoustique pondéré A	L_{wA} : 95dB(A)
K_{pA} & K_{wA}	3.0dB(A)
Porter des protections auditives lorsque la pression sonore est supérieure à	80dB(A)

INFORMATIONS RELATIVES AUX VIBRATIONS

Valeurs totales de vibrations déterminées selon la norme EN 60745:

Perçage à percussion dans du béton	Valeur d'émission de vibrations $a_{h,HD} = 8.51 \text{ m/s}^2$
	Uncertainty $K = 1.5 \text{ m/s}^2$

! **AVERTISSEMENT:** La valeur d'émission de vibrations pendant l'utilisation réelle de l'outil électrique peut différer de la valeur déclarée selon la façon dont l'outil est utilisé, selon les exemples suivants et d'autres variations sur la façon dont l'outil est utilisé:

Comment l'outil est utilisé et quels matériaux sont coupés ou percés.

L'outil est en bon état et bien entretenu

L'utilisation du bon accessoire pour l'outil et l'assurance qu'il est affûté et en bon état.

Le serrage du grip sur les poignées et le cas échéant les accessoires anti-vibrations utilisés.

L'outil est utilisé comme prévu dans sa conception et dans le présent mode d'emploi.

Cet outil peut causer un syndrome des vibrations main-bras s'il n'est pas correctement géré.

! **AVERTISSEMENT:** Pour être précise, une évaluation du niveau d'exposition en conditions réelles d'utilisation doit également tenir compte de toutes les parties du cycle d'utilisation telles que les moments où l'outil est éteint, et ceux où il fonctionne au ralenti mais ne réalise pas réellement de tâche. Ceci peut réduire de manière significative le niveau d'exposition et la durée d'utilisation totale.

Afin de minimiser le risque d'exposition aux vibrations :

Utilisez TOUJOURS des burins, des forets et des lames affûtés.

Entretenez cet outil de manière conforme au mode d'emploi et maintenez-le lubrifié (le cas échéant).

Si l'outil doit être utilisé régulièrement, investissez dans des accessoires anti-vibrations.

Évitez d'utiliser des outils à des températures inférieures ou égales à 10°C.

Planifiez votre travail pour étaler l'utilisation des outils à forte vibration sur plusieurs jours.

ACCESSOIRES

	WX390	WX390.1	WX390.9
Chargeur (WA3860)	1		/
Pack batterie	1	2	/
Mandrin sans clé avec adaptateur	1		
Forets HSS	2 (5mm,6mm)		
Embouts de tournevis	4(PH2*50mm,PZ1*50mm,PZ2*50mm, Slotted*5.5mm*50mm)		
Forets SDS	2 (6mm,8mm)		

Nous recommandons d'acheter tous les accessoires dans le magasin d'acquisition de l'outil. Il est impératif d'utiliser des accessoires de bonne qualité et de marque connue et de choisir l'accessoire correct recommandé dans ce manuel. Pour plus d'informations, se référer à l'emballage des accessoires. Le personnel du magasin est également là pour vous conseiller.

AVERTISSEMENTS DE SECURITE POUR LES MARTEAUX

1. Porter une protection pour les oreilles.

L'exposition au bruit peut causer une perte d'audition.

2. Tenir l'outil par ses surfaces antidérapantes et isolées si l'outil de coupe risque d'entrer en contact avec des câbles cachés.

L'entrée en contact avec un câble sous tension rendra les parties en métal de l'outil également sous tension et l'utilisateur pourrait recevoir une décharge électrique.

MISES EN GARDE CONCERNANT LA BATTERIE

a) La batterie et les piles secondaires ne doivent pas être ouvertes, démontées ou broyées.

b) La batterie ne doit pas être court-circuitée. Évitez de mettre la batterie en vrac dans une boîte ou dans un tiroir où elles risqueraient de se court-circuiter entre elles ou au contact d'autres objets métalliques. Après usage, évitez tout contact de la batterie avec d'autres objets métalliques de petite taille (trombones, pièces, clés, clous, vis etc.) susceptibles de court-circuiter les pôles. Un court-circuit entre les pôles de la batterie peut être à l'origine de brûlures ou d'un incendie.

c) La batterie ne doit pas être exposée au feu et à la chaleur. Évitez de la ranger à la lumière du soleil.

d) La batterie et les piles ne doivent pas être soumises à des chocs mécaniques.

e) En cas de fuite des piles, évitez tout contact du liquide avec la peau et les yeux. En cas de contact, rincez abondamment la surface touchée avec de l'eau et appelez les urgences.

f) En cas d'ingestion d'une pile ou d'une batterie, appelez immédiatement les urgences.

g) La batterie et les piles doivent rester propres et sèches.

h) Si la batterie ou les piles se salissent, essuyez-les avec un chiffon propre et sec.

i) La batterie et les piles doivent être chargées avant usage. Utilisez toujours le chargeur adéquat, et respectez les instructions du fabricant ou le mode d'emploi de l'appareil concernant la procédure de recharge.

j) Évitez de laisser une batterie se charger pendant trop longtemps lorsqu'elle n'est pas utilisée.

k) Après de longues périodes d'inutilisation, il peut être nécessaire de charger et décharger la batterie et les piles à plusieurs reprises avant que celles-ci ne retrouvent leur capacité maximale.

l) La batterie et les piles fonctionnent au mieux de leur capacité dans une température ambiante normale, comprise entre +15°C et +25°C environ.

m) Les batteries fonctionnant avec des systèmes électrochimiques différents doivent être mis au rebut séparément.

n) N'utilisez pas d'autre chargeur que celui spécifié par WORX. N'utilisez pas d'autre chargeur que celui spécifiquement fourni avec l'appareil. Un chargeur destiné à un type de batterie donné peut être à l'origine d'un incendie s'il est utilisé avec une autre batterie.

o) N'utilisez en aucun cas une batterie autre que celle prévue pour cet appareil.

p) La batterie doit être tenue hors de portée des enfants.













q) Gardez la documentation d'origine du produit afin de pouvoir vous y référer ultérieurement.

r) Enlevez la batterie de l'appareil lorsque vous ne l'utilisez pas.

s) Respectez les procédures de mise au rebut.

SYMBOLES

	Pour réduire le risque de blessure, l'utilisateur doit lire le mode d'emploi.
	Avertissement
	Porter une protection pour les oreilles
	Porter une protection pour les yeux
	Porter un masque contre la poussière
	Ne pas exposer à la pluie ou à l'eau
	Ne pas brûler
 Li-Ion	Ne pas jeter les batteries. Les batteries usagées doivent être déposées dans un centre de collecte local ou dans un centre de recyclage
 	Les déchets d'équipements électriques et électroniques ne doivent pas être déposés avec les ordures ménagères. Ils doivent être collectés pour être recyclés dans des centres spécialisés. Consultez les autorités locales ou votre revendeur pour obtenir des renseignements sur l'organisation de la collecte.
	Portez des gants de protection
	Bois

	Métal
	Béton
	Maçonnerie
	Haute vitesse
	Basse vitesse
 SDS-plus	Porte-outil
 Hex	
 Round	
	S'assurer d'avoir retiré la batterie avec de changer les accessoires.
	Perçage sans percussion
	Perceuse percussion
	Tournevis

FONCTIONNEMENT



REMARQUE: Avant d'utiliser cet outil, lire attentivement le mode d'emploi.

UTILISATION CONFORME

Cet outil électroportatif est destiné au perçage en frappe dans le béton, la brique et dans la Pierre naturelle. Il est également tout à fait approprié au perçage sans frappe du bois, du métal, de la céramique ou de matières plastiques. Les outils électroportatifs avec réglage électronique et rotation à droite/à gauche sont également appropriés pour le vissage.

FONCTIONNEMENT

ACTION	ILLUSTRATION
Retrait de la batterie	Voir Fig. A1
Insertion de la batterie	Voir Fig. A2
Sélection du mode de fonctionnement	Voir Fig. B
PERCEUSE À PERCUSSION	
Insertion d'un foret	Voir Fig. C1
Retrait d'un foret	Voir Fig. C2
PERÇAGE & VISSAGE	
Insertion des adaptateurs	Voir Fig. D1
Insertion des forets dans le mandrin	Voir Fig. D2
Retrait des adaptateurs	Voir Fig. D3
Retrait des forets du mandrin	Voir Fig. D4
Bouton Marche/Arrêt	Voir Fig. E
Bouton de verrouillage REMARQUE: Le bouton de déclenchement peut être verrouillé en position Arrêt.	Voir Fig. F
Contrôle de rotation avant	Voir Fig. G
Contrôle de rotation arrière	Voir Fig. H
Éclairage LED	Voir Fig. I
Protection contre surcharge sous température	/
Protection contre décharge brusque	/

CONSEIL D'UTILISATION DU MARTEAU

Si l'outil motorisé devient trop chaud, régler-le sur la vitesse maximale et faite-le tourner à vide pendant 2-3 minutes pour refroidir le moteur. Les mèches en carbure de tungstène SDS-plus doivent toujours être utilisées pour le béton et la maçonnerie. Pour percer dans le métal, utiliser uniquement des mèches HSS en bon état. Lorsque c'est possible, faites un avant-trou avant de percer un trou de gros diamètre.

RESOLUTION DES PROBLEMES

1. QUELLES SONT LES RAISONS DE LA DIFFERENCE D'AUTONOMIE DES BATTERIES

Des problèmes de temps de charge et de stockage prolongés peuvent réduire l'autonomie de la batterie. Ceci peut être corrigé après plusieurs cycles de charge et de décharge, en travaillant avec votre outil après l'avoir chargé. Des conditions de travail sévères, par exemple de vissage de grosses vis dans du bois dur, déchargeront plus rapidement la batterie que des conditions moins sévères. Ne rechargez pas votre batterie en dessous de 0°C ni au-dessus de 30°C car ceci affecte ses performances.

ENTRETIEN

Retirer la fiche de la prise avant de procéder à un réglage, une réparation ou un entretien.

L'outil ne requiert pas de graissage ou d'entretien particulier. Sauf pour le nettoyage et la lubrification des embouts et adaptateurs SDS avant insertion dans le mandrin. Il n'y a pas de pièces réparables par l'utilisateur dans cet outil. Ne jamais utiliser d'eau ou de nettoyants chimiques pour nettoyer l'outil. Nettoyer avec un chiffon sec. Toujours conserver l'outil motorisé dans un endroit sec. Maintenir les fentes de ventilation du moteur propres. Empêcher que les commandes

de marche soient couvertes de sciure. Il est normal que des étincelles soient visibles dans les fentes de ventilation, cela n'endommagera pas l'outil motorisé.

PROTECTION DE L'ENVIRONNEMENT



Les déchets d'équipements électriques et électroniques ne doivent pas être déposés avec les ordures ménagères. Ils sont collectés pour être recyclés dans des centres spécialisés. Consultez les autorités locales ou votre revendeur pour obtenir des renseignements sur l'organisation de la collecte.

MISE AU REBUT D'UNE BATTERIE USAGÉE



Afin de préserver les ressources naturelles, veuillez faire collecter ou Li-Ion recycler la batterie conformément aux normes locales. Ce pack contient des batteries Li-ion. Consultez les autorités traitants les déchets afin de connaître les possibilités de collecte et de recyclage. Déchargez votre batterie en faisant fonctionner votre machine, puis retirez la batterie de la machine et masquez les connexions à l'aide de rubans adhésifs épais afin d'éviter les courts-circuits et les décharges. N'essayez pas d'ouvrir ou de retirer un quelconque composant du pack.

DÉCLARATION DE CONFORMITÉ

Nous,
POSITEC Germany GmbH
Konrad-Adenauer-Ufer 37
50668 Köln

Déclarons que ce produit,
Description **WORX Marteau Perforateur sans fil**
Modèle **WX390 WX390.1 WX390.9 (3-désignations des pièces, illustration de la Perceuse percussion)**
Fonctions **Martelage de différents matériaux**

Est conforme aux directives suivantes
2006/42/EC
2004/108/EC
2011/65/EU

Et conforme aux normes,
EN 55014-1
EN 55014-2
EN 60745-2-6
EN 60745-1

La personne autorisée à compiler le dossier technique,
Nom Russell Nicholson
Adresse Positec Power Tools (Europe) Ltd, PO Box 152, Leeds, LS10 9DS, UK

Yujin Tang



2014/08/06
Yujin Tang
Responsable qualité POSITEC

- 1. PROTEZIONE ANTIPOLVERE**
- 2. GANASCIA BLOCCAGIO UTENSILE**
- 3. CONTROLLO ROTAZIONE AVANTI ED INDIETRO**
- 4. INTERRUTTORE D'ACCENSIONE/SPEGNIMENTO**
- 5. UNITÀ BATTERIA***
- 6. FORATURA CON PERCUSSIONE /SELETORE FORATURA**
- 7. SERRATURA A SCATTO UNITÀ BATTERIA**
- 8. LUCE FRONTALE**
- 9. ADATTATORE MANDRINO SDS SENZA USO DI UTENSILI***
- 10. PUNTA GIRAVITE PH2***
- 11. PUNTE TRAPANO HSS (5MM,6MM)***
- 12. PUNTE TRAPANO SDS (6MM,8MM)***

* Accessori illustrati o descritti non fanno necessariamente parte del volume di consegna.

DATI TECNICI

Codice **WX390 WX390.1 WX390.9 (3- Designazione del macchinario, rappresentativo della Trapano a Percussione)**

	WX390 WX390.1	WX390.9
Tensione	20V 	
Velocità nominale a vuoto	0-900/min	
Velocità impatto	0-5000bpm	
Energia di impatto	1.2J	
Tempo di carica	1ora	
Capacità batteria	2.0Ah Li-ion	
Capacità massima di foratura		
Acciaio	10mm	
Legno	13mm	
Calcestruzzo	13mm	
Opere in muratura	13mm	
Peso	1.6kg	1.2kg

INFORMAZIONI SUL RUMORE

Pressione sonora ponderata A	L_{pA} : 84dB(A)
Potenza sonora ponderata A	L_{WA} : 95dB(A)
K_{pA} & K_{WA}	3.0dB(A)
Indossare la protezione per le orecchie quando la pressione sonora è superiore a	80dB(A) 

INFORMAZIONI SULLA VIBRAZIONE

I valori totali di vibrazione sono determinati secondo lo standard EN 60745

Perforazione a percussione su cemento	Valore emissione vibrazioni $a_{h,HD} = 8.51m/s^2$
	Incertezza $K = 1.5m/s^2$

! **AVVERTENZA:** Il valore delle vibrazioni emesse durante il reale utilizzo dello strumento possono differire dal valore dichiarato in base ai modi con cui viene usato lo strumento, ai seguenti esempi e ad altre variabili:

Come viene usato l'apparecchio e i materiali tagliati o forati.

Le condizioni e la buona manutenzione dello strumento

L'uso dell'accessorio corretto per il taglio e la sua affilatura, nonché le sue buone condizioni.

La stretta sull'impugnatura e l'eventuale utilizzo di accessori antivibrazione.

L'adeguatezza dell'utilizzo dell'utensile rispetto a quanto previsto.

Questo strumento potrebbe causare la sindrome della vibrazione dell'avambraccio se il suo utilizzo non viene gestito correttamente.

! **AVVERTENZA:** Per essere precisi, una stima del livello di esposizione nelle attuali condizioni di utilizzo dovrebbe anche tenere conto di tutte le parti del ciclo operativo, come le volte in cui lo strumento viene spento e il tempo in cui viene lasciato girare a vuoto senza realmente fare il suo lavoro. Questo potrebbe ridurre significativamente il livello di esposizione sul periodo di lavoro totale.

Un aiuto a minimizzare il proprio rischio di esposizione alle vibrazioni.

Usare sempre scalpelli, trapani e lame affilate.

Conservare questo strumento sempre in conformità a queste istruzioni e mantenerlo ben lubrificato (dove appropriato).

Se lo strumento deve essere usato regolarmente, investire in accessori antivibrazione.

Evitare l'utilizzo dello strumento a temperature di 10°C o inferiori

Pianificare il programma di lavoro in modo da suddividere i lavori che implicano le maggiori vibrazioni nell'arco di più giorni.

ACCESSORI

	WX390	WX390.1	WX390.9
Caricabatteria (WA3860)	1		/
Unità batteria	1	2	/
Mandrino senza chiave con adattatore	1		
Punte trapano HSS	2 (5mm,6mm)		
Inserti cacciavite	4(PH2*50mm,PZ1*50mm, PZ2*50mm,Slotted*5.5mm*50mm)		
Punte trapano SDS	2 (6mm,8mm)		

Si raccomanda di acquistare tutti gli accessori nello stesso negozio in cui è stato acquistato l'attrezzo. Usare accessori di buona qualità e di marca conosciuta. Fare riferimento alla confezione dell'accessorio per altri dettagli. Il personale del negozio può aiutarvi e consigliarvi.

INDICAZIONI DI SICUREZZA PER MARTELLI

- 1. Indossare protezione per le orecchie.** L'esposizione al rumore può provocare la perdita dell'udito.
- 2. Afferrare lo strumento per le apposite maniglie quando si eseguono operazioni durante le quali l'attrezzo potrebbe entrare in contatto con cavi nascosti.** Il contatto con cavi elettrici in tensione espone l'operatore al rischio di scosse elettriche.

ISTRUZIONI PER LA SICUREZZA DEL PACCO BATTERIA

- a) Non smontare, aprire o strappare le cellule secondarie o il pacco batteria.**
- b) Non cortocircuitare un pacco batteria. Non conservare un pacco batteria disordinatamente in una scatola o un cassetto in cui potrebbero cortocircuitarsi tra essi o essere cortocircuitati da altri oggetti metallici.** Quando il pacco batteria non è in uso, tenerlo lontano da altri oggetti metallici come graffette, monete, chiavi, chiodi, viti e altri piccoli oggetti metallici, potrebbe avverarsi un collegamento tra i due terminali. Collegare i terminali della batteria potrebbe causare incendi o ustioni.
- c) Non esporre il pacco batteria a calore o fuoco.** Evitare di conservarli alla luce diretta del sole.
- d) Non sottoporre il pacco batteria a scosse meccaniche.**
- e) In caso di perdite da una cellula, evitare che il liquido entri in contatto con la pelle o gli occhi.** In caso di contatto, lavare l'area interessata con abbondante acqua e consultare un medico.
- f) Se si ingerisce una cellula o un pacco batteria, consultare immediatamente un medico.**
- g) Tenere le cellule e il pacco batteria puliti e asciutti.**

- h) Pulire i terminali delle cellule e del pacco batteria con un panno pulito e asciutto nel caso in cui si sporchino.**
- i) Il pacco batteria deve essere caricato prima dell'uso.** Utilizzare sempre il caricatore corretto e consultare le istruzioni.
- j) Non lasciare un pacco batteria in carica se non in uso.**
- k) Dopo lunghi periodi di conservazione, potrebbe essere necessario caricare e scaricare le cellule o il pacco batteria diverse volte per ottenere le massime prestazioni.**
- l) Il pacco batteria offre prestazioni ottimali se utilizzate ad una temperatura ambiente normale (20°C ± 5°C).**
- m) Quando si smaltiscono i pacchi batteria, tenere i pacchi batteria con diversi sistemi elettrochimici separati gli uni dagli altri.**
- n) Ricaricare solo con il caricatore specificato da WORX.** Non utilizzare caricatori diversi da quelli forniti per l'uso specifico con l'apparecchiatura. Un caricatore adatto ad un tipo di pacco batteria potrebbe provocare rischi d'incendi quando è usato con un altro pacco batteria.
- o) Non utilizzare un pacco batteria non progettato per l'uso con l'apparecchiatura.**
- p) Tenere il pacco batteria fuori dalla portata dei bambini.**
- q) Conservare i documenti originali del prodotto per riferimenti futuri.**
- r) Rimuovere la batteria dall'apparecchiatura, se non in uso.**
- s) Smaltire adeguatamente.**

SIMBOLI

	Per ridurre il rischio di lesioni, l'utente deve leggere il manuale di istruzioni
	Attenzione
	Indossare protezione per le orecchie
	Indossare protezione per gli occhi
	Indossare una mascherina antipolvere
	Non esporre alla pioggia o all'acqua
	Non bruciare
 Li-Ion	Non smaltire le batterie. Portare le batterie scariche presso un punto locale di riciclaggio o di raccolta.
	I prodotti elettrici non possono essere gettati tra i rifiuti domestici. L'apparecchio da rottamare deve essere portato al centro di riciclaggio per un corretto trattamento. Controllare con le autorità locali o con il rivenditore per localizzare il centro di riciclaggio più vicino.
	Indossare guanti protettivi
	Legno
	Metallo

	Calcestruzzo
	Opere in muratura
	Alta velocità
	Bassa velocità
	Portatuensili
	
	
	Assicurarsi che la batteria venga rimossa prima di sostituire gli accessori.
	Foratura senza percussione
	Trapano a Percussione
	Avvitatore

ISTRUZIONI SUL FUNZIONAMENTO



NOTA: Leggere scrupolosamente il manuale delle istruzioni prima di usare l'attrezzo.

USO CONFORME ALLE NORME

L'elettrotensile è ideale per forature battenti in calcestruzzo, mattoni e roccia. Lo stesso è inoltre adatto per forature non battenti nel legno, nel metallo, nella ceramica ed in materiali sintetici. Elettrotensili con regolazione elettronica e rotazione destrorsa/sinistrorsa sono adatti anche per avvitare.

FUNZIONAMENTO

Azione	Figura
Rimozione della batteria	Vedere Figura. A1
Inserimento della batteria	Vedere Figura. A2
Selezione della modalità di funzionamento	Vedere Figura. B
FORATURA CON PERCUSSIONE	
Inserimento punte per foratura	Vedere Figura. C1
Rimozione punte foratura	Vedere Figura. C2
FORATURA E AVVITATURA	
Inserimento adattatori	Vedere Figura. D1
Inserimento punte nel mandrino	Vedere Figura. D2
Rimozione adattatori	Vedere Figura. D3
Rimozione punte dal mandrino	Vedere Figura. D4
Interruttore On/Off	Vedere Figura. E
Interruttore Blocco NOTA: Il grilletto dell'interruttore può essere bloccato nella posizione Off.	Vedere Figura. F
Controllo rotazione in avanti	Vedere Figura. G

Controllo rotazione indietro	Vedere Figura. H
Luz de LED	Vedere Figura. I
Protezione sovraccarico dipendente da temperatura	/
Protezione da scariche forti	/

CONSIGLI SUL FUNZIONAMENTO DEL TRAPANO MARTELLO

Se l'attrezzo diventa troppo caldo, impostare la velocità al massimo e farlo funzionare a vuoto per 2-3 minuti per raffreddare il motore. Le punte per forare al carburo di tungsteno di tipo SDS-plus devono essere utilizzate solo per cemento e opere in muratura.

Quando si fora il metallo, usare solamente punte HSS in buone condizioni. Dove possibile, usare fori pilota prima di trapanare buchi di diametro maggiore.

SOLUZIONE DI PROBLEMI

1. RAGIONI DI UNA DIVERSA DURATA DI ESERCIZIO DELL'UNITÀ BATTERIA

I problemi relativi ai tempi di caricamento elencati sopra e un prolungato non utilizzo di un'unità batteria provocano la riduzione della durata d'esercizio dell'unità batteria stessa. Questo inconveniente può essere risolto solamente grazie ad un utilizzo più continuo e a diverse operazioni di caricamento e scaricamento con l'uso dell'utensile. Condizioni di lavoro più pesanti, come ad esempio l'inserimento di viti di grandi dimensioni nel legno duro, provocano un consumo più rapido della batteria rispetto a condizioni di lavoro leggere. Non ricaricare l'unità batteria con temperature al di sotto di 0°C e al di sopra di 30°C poiché quest'operazione incide sul rendimento della batteria stessa.

MANUTENZIONE

Rimuovere la spina dalla presa di corrente prima di eseguire qualsiasi regolazione, riparazione o manutenzione.

L'attrezzo non richiede lubrificazione o manutenzione aggiuntiva, tranne per la pulizia e la lubrificazione delle punte SDS e degli adattatori prima dell'inserimento nel mandrino. All'interno dell'attrezzo non ci sono parti riparabili da parte dell'utente. Non usare mai acqua o detergenti chimici per pulire l'attrezzo. Pulire con un panno asciutto. Immagazzinare sempre gli attrezzi elettrici in luoghi asciutti. Tenere pulite le aperture di ventilazione del motore. Tenere puliti dalla polvere tutti i controlli operativi. La formazione di scintille all'interno delle aperture di ventilazione, è un fenomeno normale che non crea danni all'attrezzo.

TUTELA AMBIENTALE



I prodotti elettrici non possono essere gettati tra i rifiuti domestici.

■ L'apparecchio da rottamare deve essere portato al centro di riciclaggio per un corretto trattamento. Controllare con le autorità locali o con il rivenditore per localizzare il centro di riciclaggio più vicino.

ELIMINAZIONE DELL'UNITÀ BATTERIA SCARICA



Per preservare le risorse naturali, si raccomanda di riciclare o eliminare Li-Ion l'unità batteria in modo appropriato. Si tratta infatti di un'unità contenente batterie al Li-ion. Rivolgersi all'ente locale di smaltimento rifiuti richiedendo tutte le informazioni relative alle soluzioni di riciclaggio e/o eliminazione. Scaricare completamente la batteria con l'uso del trapano, quindi togliere l'unità dall'alloggiamento nel trapano e coprire i collegamenti dell'unità con nastro adesivo resistente per prevenire cortocircuiti e scariche di corrente. Non tentare di aprire o togliere alcun componente interno.

DICHIARAZIONE DI CONFORMITÀ

NOI,
POSITEC Germany GmbH
Konrad-Adenauer-Ufer 37
50668 Köln

Dichiariamo che l'apparecchio,
Descrizione **WORX Martello Rotante a batteria**

Codice **WX390 WX390.1 WX390.9**

(3- Designazione del macchinario, rappresentativo della Trapano

Funzioni **Perforazione di vari materiali.**

È conforme alle seguenti direttive,
2006/42/EC
2004/108/EC
2011/65/EU

Conforme a,
EN 55014-1
EN 55014-2
EN 60745-2-6
EN 60745-1

Il responsabile autorizzato alla compilazione della documentazione tecnica,
Nome Russell Nicholson
Indirizzo Positec Power Tools (Europe) Ltd, PO Box 152, Leeds, LS10 9DS, UK

Yujin Tang



2014/08/06
Yujin Tang
POSITEC Direttore Qualità

1. RETÉN DE PROTECCIÓN ANTIPOLVO
2. MANGUITO DE BLOQUEO DE INSERCIÓN DE HERRAMIENTA
3. PALANCA DE CONTROL DEL SENTIDO DE GIRO
4. INTERRUPTOR DE ENCENDIDO/APAGADO
5. BATERÍA*
6. TALADRADORA DE PERCUSIÓN / MANDO DE SELECCIÓN DE TALADRADORA
7. BLOQUEO DE LA BATERÍA
8. LUZ LED
9. ADAPTADOR DE PORTABROCAS SIN LLAVE SDS*
10. PUNTA DE DESTORNILLADOR PH2*
11. BROCAS HSS (5MM,6MM)*
12. BROCAS SDS (6MM,8MM)*

*Los accesorios ilustrados o descritos pueden no corresponder al material suministrado de serie con el aparato.

CARACTERÍSTICAS TÉCNICAS

Modelo **WX390 WX390.1 WX390.9** (3- designación de maquinaria, representantes de Taladro con percusión)

	WX390 WX390.1	WX390.9
Tensión nominal - Frecuencia	20V ---	
Velocidad sin carga	0-900/min	
Impactos por minuto	0-5000bpm	
Energía de impacto	1.2J	
Tiempo de carga	1hora	
Capacidad de la batería	2.0Ah Li-ion	
Capacidad máxima del martillo		
Acero	10mm	
Madera	13mm	
Cemento	13mm	
Ladrillos	13mm	
Peso de la máquina	1.6kg	1.2kg

INFORMACIÓN SOBRE EL RUIDO

Nivel de presión acústica ponderada	L_{pA} : 84dB(A)
Nivel de potencia acústica ponderada	L_{WA} : 95dB(A)
K_{pA} & K_{WA}	3.0dB(A)
Utilice protección auditiva cuando la presión acústica sea superior a	80dB(A) 

INFORMACIÓN SOBRE LAS VIBRACIONES

Los valores totales de vibración (suma de cobertura triax) se determinan según la norma EN 60745:

Perforación percutora en cemento	Valor de emisión de vibración $a_{h,HD} = 8.51 \text{ m/s}^2$
	Incertidumbre $K=1.5\text{m/s}^2$

⚠ ADVERTENCIA: El valor de emisión de vibraciones durante el uso de la herramienta podría ser distinto al valor declarado dependiendo de la forma en que se use la herramienta según las condiciones siguientes, y otras variaciones sobre el uso de la herramienta:

- El modo de uso de la herramienta y los materiales que se cortan o perforan.
- El estado general y las condiciones de mantenimiento de la herramienta
- La utilización del accesorio correcto para la herramienta y su correcto mantenimiento afilado y en buenas condiciones.
- La firme sujeción de las empuñaduras y la utilización de accesorios antivibración.
- El uso de la herramienta conforme a su diseño y estas instrucciones.

Esta herramienta podría causar síndrome de vibración mano-brazo si no se utiliza correctamente.

⚠ ADVERTENCIA: Para conseguir una mayor precisión, debe tenerse en cuenta una estimación del nivel de exposición en condiciones reales de todas las partes del ciclo de uso, como los tiempos durante los que la herramienta está apagada o el tiempo que está funcionando al ralenti sin realizar ningún trabajo. Esto podría reducir notablemente el nivel de exposición durante el periodo completo de trabajo.

Cómo minimizar el riesgo de exposición a la vibración.

- Utilice SIEMPRE cinceles, brocas y cuchillas afiladas.
- Mantenga esta herramienta de acuerdo con estas instrucciones y bien lubricada (si es necesario).
- Si la herramienta se utiliza regularmente, invierta en accesorios antivibración.
- Evite el uso de herramientas a temperaturas de 10°C o menos.
- Planifique su programa de trabajo para distribuir el uso de la herramienta a lo largo de varios días.

ACCESORIOS

	WX390	WX390.1	WX390.9
Cargador (WA3860)	1		/
Batería	1	2	/
Mandril sin llave con adaptador	1		
Brocas HSS	2 (5mm,6mm)		
Puntas de destornillador	4(PH2*50mm,PZ1*50mm,PZ2*50mm, Ranurada*5.5mm*50mm)		
Brocas SDS	2 (6mm,8mm)		

Recomendamos que adquiera todos sus accesorios en el mismo establecimiento donde compró la herramienta. Utilice accesorios de buena calidad y de marca reconocida. Elija los accesorios de acuerdo con el trabajo que pretende realizar. Consulte los estuches de los accesorios para más detalles. El personal del establecimiento también puede ayudar y aconsejar.

INSTRUCCIONES DE SEGURIDAD PARA MARTILLOS













- 1. Utilice protección auditiva.** Estar expuesto a altos niveles de ruido puede causar pérdida de audición.
- 2. Sostenga la herramienta por las empuñaduras aislantes cuando realice una operación donde la herramienta de corte puede entrar en contacto con cableado oculto.**
El contacto con un cable con corriente también hará que las partes expuestas del metal de la herramienta puedan transmitirle una descarga eléctrica.









ADVERTENCIAS DE SEGURIDAD PARA LA BATERÍA

- a) No desmonte, abra o destruya las pilas o las baterías recargables.**
- b) No provoque un cortocircuito en la batería.** No almacene las baterías de forma descuidada en una caja o cajón donde podría provocar un cortocircuito entre ellas o mediante otros objetos metálicos. Cuando la batería no esté siendo utilizada, manténgala alejada de objetos metálicos, como clips de papel, monedas, llaves, clavos, tornillos u otros objetos metálicos pequeños, que pueden posibilitar la conexión de un borne con otro. Al provocar un cortocircuito con los bornes de la batería se pueden sufrir quemaduras o generar un incendio.
- c) No exponga las baterías al calor o al fuego. No las guarde expuestas directamente al sol.**
- d) No exponga las baterías a impactos mecánicos.**
- e) En caso de que la batería tenga fugas de líquido, no permita que el líquido entre en contacto con la piel o los ojos.** Si se produce el contacto, lave la zona afectada con grandes cantidades de agua y acuda a un médico.

- f) Acuda a un médico inmediatamente si se ha ingerido una pila o una batería.**
- g) Mantenga las baterías limpias y secas.**
- h) Limpie los bornes de la batería con un paño limpio si se ensucian.**
- i) Cargue la batería antes de utilizarla.** Consulte siempre estas instrucciones y aplique el procedimiento de carga adecuado.
- j) No deje la batería cargándose durante prolongados períodos de tiempo cuando no se utilice.**
- k) Después de prolongados períodos de almacenamiento, puede que sea necesario cargar y descargar la batería varias veces para obtener el máximo rendimiento.**
- l) Las baterías recargables proporcionan mejor rendimiento cuando se utilizan a temperatura ambiente normal (20°C ± 5°C).**
- m) Al eliminar las baterías, mantenga las baterías de distinto sistema electroquímico separadas unas de otras.**
- n) Recargue solo con el cargador indicado por WORX.** No utilice ningún otro cargador que no sea el específicamente proporcionado para el uso con este equipo. El cargador adecuado para un tipo de baterías puede provocar un incendio si se utiliza con otro tipo de baterías.
- o) No utilice ninguna batería distinta a la diseñada para utilizarse con el aparato.**
- p) Mantenga la batería fuera del alcance de los niños.**
- q) Conserve la documentación original del producto por si tuviera que consultarla en otro momento.**
- r) Extraiga la batería del aparato cuando no lo utilice.**
- s) Deshágase del producto correctamente.**

SÍMBOLOS

	Para reducir el riesgo de lesión, lea el manual de instrucciones
	Advertencia
	Utilice protección auditiva
	Utilizar protección ocular
	Utilizar una máscara antipolvo
	No exponer a la lluvia o al agua
	No quemar
 Li-Ion	No tirar las baterías. Las baterías agotadas deben llevarse al punto local de recogida o reciclaje de residuos
	Los residuos de aparatos eléctricos y electrónicos no deben depositarse en la basura doméstica. Se deben reciclar en las instalaciones especializadas. Consulte a las autoridades locales o el establecimiento para saber cómo reciclar estos productos.
	Utilizar guantes de protección
	Madera
	Metal

	Cemento
	Ladrillos
	Alta velocidad
	Bajo velocidad
	Portaherramientas
	
	
	Compruebe que se haya extraído la batería antes de cambiar los accesorios.
	Taladrar sin impactos
	Taladro con percusión
	Atornillador

INSTRUCCIONES DE FUNCIONAMIENTO

 **NOTA:** Antes de usar la herramienta lea el manual de instrucciones detenidamente.

USO INDICADO

La herramienta eléctrica ha sido diseñada para taladrar con percusión en hormigón, ladrillo y piedra. También es apropiada para taladrar sin percudir en madera, metal, cerámica y plástico. Las herramientas eléctricas de giro reversible dotadas con un regulador electrónico pueden utilizarse además para atornillar.

FUNCIONAMIENTO

ACCIÓN	FIGURA
Quitar la batería	Ver Fig. A1
Insertar la batería	Ver Fig. A2
Seleccionar el modo de funcionamiento	Ver Fig. B
TALADRO DE PERCUSIÓN	
Insertar las brocas	Ver Fig. C1
Quitar las brocas	Ver Fig. C2
TALADRAR Y ATORNILLAR	
Insertar adaptadores	Ver Fig. D1
Insertar brocas en el portabrocas	Ver Fig. D2
Quitar adaptadores	Ver Fig. D3
Quitar brocas del portabrocas	Ver Fig. D4
Conmutador de encendido y apagado	Ver Fig. E
Bloqueo del conmutador NOTA: El gatillo del conmutador se puede bloquear en la posición de Apagado.	Ver Fig. F
Control de giro directo	Ver Fig. G
Control de giro inverso	Ver Fig. H

Luz LED	Ver Fig. I
Protección contra sobrecargas dependiente de la temperatura	/
Protección contra descarga profunda	/

CONSEJOS DE TRABAJO PARA SU MARTILLO PERFORADOR

Si su herramienta eléctrica se recalienta demasiado, lleve la velocidad al máximo y accione sin carga durante 2 o 3 minutos para enfriar el motor. Las brocas de carburo de tungsteno SDS-plus deben utilizarse exclusivamente para hormigón y mampostería.

Para perforar metal, use exclusivamente brocas HSS en buenas condiciones. Siempre que le sea posible, realice los taladros de gran diámetro haciendo taladros previos de menor diámetro de forma escalonada.

35

SOLUCIÓN DE PROBLEMAS

1. RAZONES DE LOS DISTINTOS TIEMPOS DE FUNCIONAMIENTO DEL PACK DE BATERÍ

Los problemas de tiempo de carga, como se señaló arriba, y el hecho de no haber usado la batería por un largo tiempo, reducen el rendimiento del pack de batería. Dicho efecto puede corregirse llevando a cabo varios ciclos de carga y descarga de la herramienta. Condiciones severas de trabajo, como por ejemplo tornillos grandes en madera dura, agotarán más rápido la energía de la batería que si se trabajara en condiciones más suaves. No recargue su pack de batería por debajo de 0°C ni por encima de 30°C, ya que esto afectará el rendimiento.

MANTENIMIENTO

Retire el enchufe de la toma de corriente antes de efectuar cualquier ajuste, reparación o mantenimiento.

Su herramienta eléctrica no requiere de lubricación ni mantenimiento adicional, a excepción de la limpieza y lubricación de las brocas SDS y los adaptadores antes de insertarlos en el mandril. No posee piezas en su interior que deban ser reparadas por el usuario. Nunca emplee agua o productos químicos para limpiar su herramienta. Use simplemente un paño seco. Guarde siempre su herramienta en un lugar seco. Mantenga limpias las ranuras de ventilación del motor. Mantenga todos los controles de funcionamiento libres de polvo. La observación de chispas que destellan bajo las ranuras de ventilación indica un funcionamiento normal que no dañará su herramienta.

PROTECCION AMBIENTAL

 Los residuos de aparatos eléctricos y electrónicos no deben depositarse en la basura doméstica. Se deben reciclar en las instalaciones especializadas. Consulte a las autoridades locales o el establecimiento para saber cómo reciclar estos productos.

DESCARTE DE UN PACK DE BATERIA AGOTADO

 Para preservar los recursos naturales, por favor recicle o descarte Li-Ion correctamente el pack de batería. Este pack contiene baterías de Litio. Consulte con la empresa local de recolección de residuos para información sobre reciclado y/o opciones de descarte disponibles. Una vez que el pack de batería está agotado, retírelo de la caja de su taladro y cubra las conexiones del mismo con cinta adhesiva resistente para evitar cortocircuitos y descarga de energía. No intente abrir o retirar ninguno de sus componentes.

DECLARACIÓN DE CONFORMIDAD

Los que reciben,
POSITEC Germany GmbH
Konrad-Adenauer-Ufer 37
50668 Köln

Declaran que el producto,
Descripción **WORX Martillo rotatorio a batería**
Modelo **WX390 WX390.1 WX390.9**
(3- designación de maquinaria, representantes de Taladro con percusión)
Funciones **Martillando varios materiales**

Cumple con las siguientes Directivas :
2006/42/EC
2004/108/EC
2011/65/EU

Cumple las normativas
EN 55014-1
EN 55014-2
EN 60745-2-6
EN 60745-1

La persona autorizada para componer el archivo técnico,
Nombre Russell Nicholson
Dirección Positec Power Tools (Europe)Ltd, PO Box 152,Leeds,LS10 9DS,UK

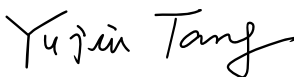

2014/08/06
Yujin Tang
Gerentede Calidad POSITEC



- 1. STOFBESCHERMKAP**
- 2. BORGMOF BOORKOP**
- 3. VOOR- EN ACHTERWAARTSE DRAAI INSTELLING**
- 4. AAN/UITSCHAKELAAR**
- 5. ACCUPACK***
- 6. KEUZESCHAKELAAR HAMERBOOR /BOOR**
- 7. PAL ACCUPACK**
- 8. WERKLAMPJE**
- 9. SDS SLEUTELLOZE KLEMADAPTER***
- 10. PH2 SCHROEVENDRAAIERKOP***
- 11. HSS BOREN (5MM,6MM)***
- 12. SDS BOREN (6MM,8MM)***

* Niet alle afgebeelde of beschreven toebehoren worden standaard meegeleverd.

TECHNISCHE GEGEVENS

Type **WX390 WX390.1 WX390.9** (3- aanduiding van machines, kenmerkend voor Klopboormachine)

	WX390 WX390.1	WX390.9
Spanning	20V	
Toerental onbelast	0-900/min	
Aantal slagen onbelast	0-5000bpm	
Slagkracht	1.2J	
Oplaadtijd	1uur	
Accucapaciteit	2.0Ah Li-ion	
Max. boordiameter in		
Staal	10mm	
Hout	13mm	
beton	13mm	
Murværk	13mm	
Gewicht machine	1.6kg	1.2kg

GELUIDSPRODUCTIE

A-gewogen geluidsdruk	L_{pA} : 84dB(A)
A-gewogen geluidsniveau	L_{WA} : 95dB(A)
K_{pA} & K_{WA}	3.0dB(A)
Draag gehoorbescherming indien de geluidsdruk hoger is dan	80dB(A)

TRILLINGSGEGEVENS

Totale trillingsswaarden (triax vector-som) volgens EN 60745:

Hamerboren in beton	Trillingsemisiewaarde $a_{h,HD} = 8.51 \text{ m/s}^2$
	Onzekerheid $K = 1.5 \text{ m/s}^2$

WAARSCHUWING: De trillingsemisiewaarde tijdens het feitelijke gebruik van dit elektrisch gereedschap kan afwijken van de opgegeven waarde, afhankelijk van de wijze waarop het gereedschap wordt gebruikt, zoals in de volgende voorbeelden:
Hoe het gereedschap wordt gebruikt en welk materiaal wordt gesneden of geboord.
Of het gereedschap in goede staat verkeerd en correct wordt onderhouden.
Gebruik van de juiste toebehoren voor het gereedschap en of deze scherp zijn en in goede staat verkeren.
De stevigheid van de grip op de handgrepen en het eventuele gebruik van antivibratie-accessoires.
En of het gereedschap wordt gebruikt waarvoor het ontworpen is en in overeenstemming met deze instructies.

Dit gereedschap kan een trillingssyndroom in de handen en armen veroorzaken als het niet op de juiste wijze gehanteerd wordt.

WAARSCHUWING: Voor de nauwkeurigheid moet bij een schatting van het blootstellingsniveau in de feitelijke gebruiksomstandigheden rekening worden gehouden met alle delen van de bedrijfscyclus, zoals het moment waarop het gereedschap wordt uitgeschakeld en terwijl het gereedschap in werking is zonder daadwerkelijk gebruikt te worden. Dit kan het blootstellingsniveau over de totale werkperiode aanzienlijk verminderen. Help de blootstelling aan trillingen te minimaliseren.
Gebruik ALTIJD scherpe beitels, boren en messen.
Onderhoud het gereedschap in overeenstemming met deze instructies en houd het goed gesmeerd (indien van toepassing).
Schaf antivibratie-accessoires aan wanneer u het gereedschap geregeld gebruikt.
Vermijd het gebruik van gereedschap bij temperaturen van 10°C of minder.
Plan de werkzaamheden zodat de taken met veel trillingen over een aantal dagen verspreid worden.

TOEBEHOREN

	WX390	WX390.1	WX390.9
Lader (WA3860)		1	/
Accupack	1	2	/
Sleutellose boorhouder met verloopstuk		1	
HSS boren		2 (5mm,6mm)	
Schroefbits		4(PH2*50mm,PZ1*50mm, PZ2*50mm,Slotted*5.5mm*50mm)	
SDS boren		2 (6mm,8mm)	

Wij adviseren u alle accessoires te kopen in de winkel waar u het gereedschap heeft aangekocht. Gebruik producten van goede kwaliteit met een bekende merknaam. Kies het type dat geschikt is voor het werk dat u van plan bent uit te voeren. Kijk op de verpakking van accessoires voor meer informatie. Ook het winkelpersoneel kan u helpen en adviseren.

VEILIGHEIDSVORSCHRIFT- EN VOOR HAMERS









- 1. Draag oorbescherming.** Blootstelling aan lawaai kan gehoorverlies veroorzaken.
- 2. Houd het gereedschap vast bij de geïsoleerde handvatten als u een actie onderneemt waarbij het priemende gereedschap in contact kan komen met verborgen kabels.** Contact met een kabel waar spanning op staat zet tevens spanning op metalen onderdelen van het apparaat en geeft de gebruiker een schok.

VEILIGHEIDSINSTRUCTIES VOOR HET ACCUPACK

- a) Batterijcellen en accupacks mogen niet gedemonteerd, geopend of vernietigd worden.**
- b) Sluit accupacks niet kort. Bewaar accupacks niet willekeurig in een doos of lade waar ze elkaar kunnen kortsluiten of door geleidende voorwerpen kortgesloten kunnen worden.** Houd het accupack op een afstand van andere metalen voorwerpen als paperclips, muntstukken, sleutels, nagels, schroeven en andere kleine metalen voorwerpen die de contacten van de accupack kunnen verbinden. Kortgesloten contacten van accupacks kunnen brandwonden of brand veroorzaken.
- c) Stel accupacks niet bloot aan warmte of vuur. Vermijd opslag in direct zonlicht.**
- d) Stel accupacks niet bloot aan mechanische schokken.**
- e) Als een accu lekt dient men voorzichtig te zijn dat de vloeistof niet in contact komt met de huid of de ogen.** Als dat toch gebeurt spoelt men de huid onder stromend water en raadpleegt men een arts.
- f) Raadpleeg meteen een arts wanneer een batterij of accupack is ingeslikt .**
- g) Houd batterijcellen en accupacks schoon en droog.**

- h) Veeg de aansluitingen van het accupack schoon met een droge doek als ze vuil zijn geworden.**
- i) Accupacks moeten voor gebruik worden opgeladen. Lees de gebruiksaanwijzing voor de juiste laadinstructies.**
- j) Laat accupacks niet langdurig opladen als ze niet worden gebruikt.**
- k) Na een lange opslagperiode kan het nodig zijn het accupack enkele keren op te laden en te ontladen voor een optimale prestatie.**
- l) Accupacks presteren het best bij normale kamertemperatuur (20°C ± 5°C).**
- m) Wanneer u accupacks wegwerpt, dient u accupacks van verschillende elektrochemische systemen van elkaar afgezonderd te houden.**
- n) Laad alleen op met een lader met de technische gegevens van WORX.** Gebruik geen andere lader dan de lader die specifiek voor dat doel met de apparatuur is meegeleverd. Een lader voor één type accupack geschikt is kan een brandgevaar inhouden wanneer gebruikt met een ander type.
- o) Gebruik geen accupack dat niet bedoeld is voor gebruik met deze apparatuur.**
- p) Houd accupacks buiten het bereik van kinderen.**
- q) Bewaar de oorspronkelijke instructies van het product voor latere gebruik.**
- r) Verwijder het batterijpakket uit de apparatuur als het niet in gebruik is.**
- s) Volg de juiste procedure voor afvalverwijdering na afdanken van dit apparaat .**

SYMBOLLEN

	Lees de gebruikershandleiding om het risico op letsels te beperken.
	Waarschuwing
	Draag oorbescherming
	Draag een veiligheidsbril
	Draag een stofmasker
	Niet blootstellen aan regen of water
	Niet verbranden
 Li-Ion	Batterijen niet weggooien. Breng lege accu's naar een recyclecentrum of inzamelpunt voor chemisch afval bij u in de buurt.
	Afgedankte elektrische producten mogen niet bij het normale huisafval terechtkomen. Breng deze producten waar mogelijk naar een recyclecentrum bij u in de buurt. Vraag de verkoper of de gemeente informatie en advies over het recyclen van elektrische apparatuur.
	Draag beschermende handschoenen
	Hout

	Metaal
	Beton
	Murværk
	Stort dreje
	Lille dreje
	Værktøjsholderen
	
	
	Zorg ervoor dat de batterij voorafgaand aan het verwisselen van de accessoires wordt verwijderd.
	Borearbejde uden slag
	Klopboormachine
	Schroevendraaier

BEDIENINGSINSTRUCTIES



OPMERKING: Lees het instructieboekje aandachtig voor gebruik van het gereedschap.

BEOOGD GEBRUIK

Het elektrische gereedschap is bestemd voor het hameren in beton, baksteen en steen. Het is eveneens geschikt voor boorwerkzaamheden zonder slag in hout, metaal, keramiek en kunststof. Elektrische gereedschappen met elektronische regeling en rechts-/linksdraaien zijn ook geschikt voor het in- en uitdraaien van schroeven.

BEDIENING

ACTIE	AFBEELDING
De batterij verwijderen	Zie. A1
De batterij plaatsen	Zie. A2
De bedieningsmodus selecteren	Zie. B
HAMERBOOR	
Boorbits plaatsen	Zie. C1
Boorbits verwijderen	Zie. C2
BOREN & SCHROEVEN DRAAIEN	
Adapters plaatsen	Zie. D1
Boorkoppen in de klemplaat stoppen	Zie. D2
Adapters verwijderen	Zie. D3
Bits uit de klemplaat verwijderen	Zie. D4
Aan-/uit-schakelaar	Zie. E
Schakelaarsvergrendeling OPMERKING: de schakelaarsactivering kan worden vergrendeld in de positie Uit.	Zie. F
Bediening vooruit roteren	Zie. G
Bediening achteruit roteren	Zie. H
WERKLAMPJE	Zie. I

Temperatuurafhankelijke overbelastingsbescherming	/
Bescherming tegen diepe ontlading	/

TIPS VOOR HET WERKEN MET UW BOOR

Wanneer het gereedschap te heet wordt, laat het dan twee minuten onbelast draaien om de motor af te laten koelen. U moet altijd SDS-plus boren gebruiken voor beton en metselwerk.

Gebruik alleen HSS boren in goede staat wanneer u in metaal boort. Gebruik waar mogelijk een proefgat voor u een groot gat boort.

PROBLEEMOPLOSSINGEN

1. REDENEN VOOR VERSCHILLENDE ACCUDUUR

Problemen met de oplaadtijden, zoals hierboven, en als u het accupack lange tijd niet gebruikt hebt, verkorten de werkduur van het accupack. Dit kan worden gecorrigeerd door het accupack een paar keer op te laden en weer leeg te laten lopen door de zaag te gebruiken. Laad het accupack niet op bij temperaturen onder de 0°C en boven de 30°C aangezien dit een slecht effect heeft op de prestaties.

ONDERHOUD

Trek de voedingskabel uit de aansluiting voordat u eventuele aanpassingen, reparaties of onderhoud uitvoert.

Uw gereedschap vereist geen smering of onderhoud, behalve voor het schoonmaken en smeren van de SDS-bits en -verloopstukken voordat ze in de boorkop worden gestoken. Dit gereedschap bevat geen onderdelen die door de gebruiker dienen te worden onderhouden. Gebruik nooit water of chemische reinigingsmiddelen voor het schoonmaken van uw elektrische gereedschap. Veeg schoon

met een droge doek. Bewaar uw elektrische gereedschap altijd op een droge plaats. Houd de ventilatieopeningen van de motor schoon. Houd alle bedieningselementen vrij van stof. Af en toe ziet u vonken in de ventilatiegleuven. Dit is normaal en zal uw gereedschap niet beschadigen.

BESCHERMING VAN HET MILIEU



Afgedankte elektrische producten kunt u niet met het normale huisafval weg-
gooien. Breng deze producten, indien mogelijk, naar een recyclecentrum bij u in de buurt. Vraag de verkoper of de gemeente naar informatie en advies over het recyclen van elektrische producten.

LEGE ACCUPACKS



Om het milieu te beschermen, dient u zich op de juiste wijze van het accupack Li-Ion te ontdoen of het te laten recyclen. Dit accupack bevat Li-ion accu's. Raadpleeg de gemeente of het vuilophaalbedrijf voor informatie over mogelijke recycle- of afvalcentra waar u het accupack kwijt kunt. Ontlaad uw accupack door het te gebruiken in de boor, haal daarna het accupack uit de boor en plak de contactpunten van het accupack af met stevig plakband om kortsluiting energie-ontlading te voorkomen. Probeer niet een van de onderdelen te openen of te verwijderen.

CONFORMITEIT-VERKLARING

Wij,
POSITEC Germany GmbH
Konrad-Adenauer-Ufer 37
50668 Köln

Verklaren dat het product
Beschrijving **WORX Snoerloze boorhamer**
Type **WX390 WX390.1 WX390.9 (3-
aanduiding van machines, kenmerkend
voor Klopboormachine)**
Functie **Verschillende materialen hameren**

Voldoet aan de volgende richtlijnen,
2006/42/EC
2004/108/EC
2011/65/EU

Normen voldoen aan,
EN 55014-1
EN 55014-2
EN 60745-2-6
EN 60745-1

De persoon die bevoegd is om het technische bestand te compileren,
Naam Russell Nicholson
**Adres Positec Power Tools (Europe)
Ltd, PO Box 152, Leeds, LS10 9DS, UK**

Yujin Tang



2014/08/06
Yujin Tang
POSITEC Kwaliteitsmanager

1. OSŁONA PRZECIWPYŁOWA
2. TULEJA ZACISKOWA UCHWYTU
3. PRZEŁĄCZNIK KIERUNKU OBROTÓW
4. WŁĄCZNIK/WYŁĄCZNIK
5. MODUŁ AKUMULATORA*
6. MŁOT UDAROWY/POKRĘTŁO WYBORU WIERTŁA
7. PRZYCISK ZWALNIANIA MODUŁU AKUMULATORA
8. ŚWIATŁO LED
9. BEZKŁUCZOWY ADAPTER UCHWYTU SDS*
10. BIT WKRĘTARKI PH2*
11. WIERTŁO DO METALU HSS (5MM,6MM)*
12. WIERTŁA SDS (6MM,8MM)*

* Nie wszystkie pokazane na ilustracji akcesoria są dostarczane standardowo.

DANE TECHNICZNE

Typ **WX390 WX390.1 WX390.9**(3- kod sprzętu, odniesienie do młota pneumatycznego)

	WX390 WX390.1	WX390.9
Napięcie znamionowe	20V 	
Prędkość znamionowa bez obciążenia	0-900/min	
Częstotliwość udarów bez obciążenia	0-5000bpm	
Energia udaru	1.2J	
Czas ładowania	1godzina	
Pojemność akumulatora	2.0Ah Li-ion	
Maks. Możliwości wiercenia		
Stal	10mm	
Drewno	13mm	
Beton	13mm	
Mur	13mm	
Masa urządzenia	1.6kg	1.2kg

DANE DOTYCZĄCE HAŁASU I WIBRACJI

Ważone ciśnienie akustyczne	L_{PA} : 84dB(A)
Ważona moc akustyczna	L_{WA} : 95dB(A)
K_{PA} & K_{WA}	3.0dB(A)
Używać ochrony słuchu, gdy ciśnienie akustyczne przekracza	80dB(A) 

INFORMACJE DOTYCZĄCE DRGAŃ

Łączna wartość drgań (suma wektora triax) określona według normy EN 60745:

Wiercenie z funkcją młota w betonie	Wartość przenoszenia wibracji $a_{h,HD} = 8.51\text{m/s}^2$ Niepewność $K = 1.5\text{m/s}^2$
-------------------------------------	---

⚠ OSTRZEŻENIE: Wartość emisji wibracji w czasie rzeczywistego używania elektronarzędzia może się różnić od zadeklarowanej, w zależności od sposobu używania narzędzia w następujących przykładach i innych sposobach używania narzędzia:
Jak używane jest narzędzie oraz, czy materiał jest cięty czy wiercony.
Czy narzędzie jest w dobrym stanie i czy jest prawidłowo konserwowane.
Czy używane są prawidłowe akcesoria narzędzia i czy narzędzie jest właściwie naostrzone oraz w dobrym stanie.
Czy dokręcone są szczęki na uchwycie i czy używane są jakiegokolwiek akcesoria antywibracyjne.
Oraz, czy narzędzie jest używane zgodnie z przeznaczeniem i według instrukcji.

Nieprawidłowe prowadzenie tego narzędzia może spowodować syndrom wibracji rąk

⚠ OSTRZEŻENIE: W szczególności, oszacowanie poziomu ekspozycji w rzeczywistych warunkach używania powinno brać także pod uwagę wszystkie elementy cyklu działania, takie jak czasy wyłączenia narzędzia i czas beczynności, ale nie rzeczywiście wykonywaną pracę. Może to znacznie zmniejszyć poziom ekspozycji w całym okresie pracy.
Pomoc w minimalizacji narażenia na wibracje.

Należy ZAWSZE używać ostrych dłut, wiertła i ostrzy

Narzędzie należy konserwować zgodnie z instrukcjami i prawidłowo smarować (w odpowiednich miejscach)

Jeśli narzędzie jest używane regularnie należy zakupić akcesoria antywibracyjne.

Należy unikać używania narzędzi w temperaturach 10°C lub niższych

Należy zaplanować harmonogram pracy w celu rozłożenia używania narzędzi wytwarzających wysoki poziom drgań na kilka dni.

AKCESORIA

	WX390	WX390.1	WX390.9
Ładowarki (WA3860)	1		/
Akumulatory	1	2	/
Uchwyt bezkluczykowy z adapterem	1		
Wiertła HSS	2 (5mm,6mm)		
Końcówki wkrętakowe	4(PH2*50mm,PZ1*50mm,PZ2*50mm, szczerelinowe *5.5mm*50mm)		
Wiertła SDS	2 (6mm,8mm)		

Zaleca się zakup wszystkich akcesoriów w sklepie, gdzie zakupiono narzędzie. Używać dobrej jakości akcesoriów oznaczonych dobrze znanymi markami. Wybierać wiertła według rodzaju pracy, która ma być wykonana. Więcej szczegółów można znaleźć w dodatkowym opakowaniu. Personel sklepu może również udzielić pomocy i porad.

WSKAZÓWKI DOTYCZĄCE BEZPIECZEŃSTWA PRACY Z MŁOTAMI

1. **Używać ochrony słuchu z wiertarkami udarowymi. Hałas może spowodować utratę słuchu.**
2. **Podczas wykonywania pracy, gdy istnieje możliwość kontaktu narzędzia z ukrytymi przewodami, należy trzymać narzędzie za izolowane powierzchnie do chwytania.** Kontakt z przewodem pod napięciem spowoduje także przepływ prądu w odsłoniętych częściach metalowych narzędzia i porazi operatora prądem.











INSTRUKCJA BEZPIECZEŃSTWA DOTYCZĄCA MODUŁU AKUMULATORA

- a) **Nie demontuj, nie otwieraj lub nie niszczy ogniw pomocniczych lub modułu akumulatora.**
- b) **Nie zwieraj ogniw lub modułu akumulatora. Nie przechowuj ogniw lub modułu akumulatora w sposób bezładny w pudle lub szufladzie, gdzie mogą się wzajemnie zewrzeć lub ulec zwarciu przez inne metalowe przedmioty.** Nie używany akumulator należy trzymać z daleka od spinaczy, monet, kluczy, gwoździ, śrub lub innych małych przedmiotów metalowych, które mogłyby spowodować zmostkowanie kontaktów. Zwarcie pomiędzy kontaktami akumulatora może spowodować oparzenia lub pożar.
- c) **Nie narażaj ogniw lub modułu akumulatora na działanie ciepła lub ognia.** Unikaj składowania w miejscach pod bezpośrednim działaniem światła słonecznego.
- d) **Nie narażaj ogniw lub modułu akumulatora na uderzenia mechaniczne.**
- e) **W razie wycieku z ogniw, nie dopuść, aby płyn zetknął się ze skórą lub dostał się do oczu. Jeśli już nastąpił kontakt z płynem,**

przemij skażoną powierzchnię dużą ilością wody i zwróć się o pomoc medyczną.

- f) **Nie używaj ogniw lub modułu akumulatora nie przeznaczonego do pracy z danym urządzeniem.**
- g) **Utrzymuj ogniw i moduł akumulatora w czystości i w stanie suchym.**
- h) **Jeśli zaciski ogniw lub akumulatora zostały zanieczyszczone, oczyść je czystą i suchą szmatką.**
- i) **Ogniw pomocnicze i moduł akumulatora należy przed użyciem naładować.** Zawsze używaj właściwej ładowarki i przestrzegaj instrukcji ładowania zawartej w instrukcji obsługi dostarczonej przez producenta urządzenia.
- j) **Nie pozostawiaj modułu akumulatora na długie ładowanie, jeśli go nie używasz.**
- k) **Po dłuższym okresie składowania może być niezbędne kilkukrotne naładowanie i rozładowanie ogniw lub modułu akumulatora, aby uzyskać optymalną wydajność.**
- l) **Ogniw pomocnicze oraz moduł akumulatora osiągają największą wydajność podczas pracy w normalnej temperaturze pokojowej (20°C ± 5°C).**
- m) **Podczas utylizacji akumulatorów należy oddzielić od siebie akumulatory o różnych systemach elektromechanicznych.**
- n) **Akumulatory należy ładować tylko w ładowarkach, które poleci producent.** Dla ładowarki, która nadaje się do ładowania określonych akumulatorów istnieje niebezpieczeństwo pożaru, gdy użyte zostaną inne akumulatory.
- o) **Nie używaj ogniw lub modułu akumulatora nie przeznaczonego do pracy z danym urządzeniem.**
- p) **Trzymaj ogniw i moduł akumulatora poza zasięgiem dzieci.**
- q) **Zachowaj oryginalne instrukcje produktu do wglądu.**
- r) **Kiedy to możliwe, wyjmuj moduł akumulatora, jeśli urządzenia się nie używa.**
- s) **Zużyte ogniw i akumulatory utylizuj zgodnie z zasadami gospodarki odpadami.**

SYMBOLE

	Aby zmniejszyć niebezpieczeństwo odniesienia obrażeń, użytkownik powinien przeczytać podręcznik z instrukcjami
	Ostrzeżenie
	Używać ochrony słuchu
	Używać ochrony wzroku
	Używać maski przeciwpyłowej
	Nie wystawiać na działanie deszczu lub wody
	Nie wrzucać do ognia
 Li-Ion	Nie wyrzucać akumulatorów, Oddawać zużyte baterie do odpowiednich punktów zbierania lub recyklingu.
	Odpady wyrobów elektrycznych nie powinny być wyrzucane razem z odpadami gospodarstwa domowego. Należy korzystać z recyklingu, jeśli istnieje odpowiednia infrastruktura. Porady dotyczące recyklingu można uzyskać u władz lokalnych lub sprzedawcy detalicznego.
	Należy zakładać okulary ochronne
	Drewno

	Metal
	Beton
	Mur
	Wysoka prędkość obrotowa
	Niska prędkość obrotowa
	
	Uchwyt narzędziowy
	
	Przed przystąpieniem do wymiany akcesoriów upewnić się, że akumulator został wyjęty.
	Wiercenie bez udaru
	Wiercenie udarowe
	Śruby

INSTRUKCJE OBSŁUGI



UWAGA: Przed użyciem narzędzia przeczytać uważnie instrukcję obsługi.

UŻYCIĘ ZGODNE Z PRZEZNACZENIEM

Elektronarzędzie jest przeznaczone do wiercenia udarowego w betonie, cegle i kamieniu oraz do lżejszych prac związanych z dłutowaniem. Narzędzie jest również przystosowane do wiercenia bez udaru w drewnie, metalu, ceramice i tworzywach sztucznych. Urządzenia z elektronicznym sterowaniem i obrotami w prawą/lewą stronę również nadają się do wkręcania.

OBSŁUGA

DZIAŁANIE	ILUSTRACJA
Wyjmowanie baterii	Patrz Rys. A1
Wkładanie baterii	Patrz Rys. A2
Wybór trybu działania	Patrz Rys. B
WIERCENIE Z FUNKCJĄ UDARU	
Wkładanie wiertła	Patrz Rys. C1
Wyjmowanie wiertła	Patrz Rys. C2
WIERCENIE I WKRĘCANIE	
Wkładanie adapterów	Patrz Rys. D1
Wkładanie bitów do uchwytu	Patrz Rys. D2
Wyjmowanie adapterów	Patrz Rys. D3
Wyjmowanie bitów z uchwytu	Patrz Rys. D4
Przełącznik włączenia/ wyłączenia	Patrz Rys. E
Przełącznik blokady UWAGA: Przełącznik wyzwalacz można zablokować w pozycji wyłączenia.	Patrz Rys. F
Sterowanie obrotami w prawo	Patrz Rys. G
Sterowanie obrotami w lewo	Patrz Rys. H
Światło LED	Patrz Rys. I
Zabezpieczenie przed przeciążeniem zależne od temperatury	/
Zabezpieczenie przed głębokim rozładowaniem	/

PORADY DOTYCZĄCE WIERTARKI

Jeśli narzędzie zbyt szybko się nagrzeje, ustawić prędkość na maksimum i pozwolić na 2-3 minutową pracę urządzenia bez obciążenia, aby schłodzić silnik. W przypadku betonu i muru należy zawsze używać wiertła SDS-plus z węglika wolframu. Do wiercenia w metalu należy używać tylko wiertła w dobrym stanie ze stali szybkoobrotowej. Podczas używania krótkich wkrętaaków należy zawsze używać uchwytu magnetycznego. Tam gdzie to możliwe, należy stosować otwór pilotujący przed wierceniem otworu o większej średnicy.

ROZWIĄZYWANIE PROBLEMÓW

1. PRZYCZYNY RÓŻNYCH CZASÓW ROBOCZYCH AKUMULATORÓW

Problemy z ładowaniem opisane powyżej oraz długa przerwa w użytkowaniu akumulatorów spowodują skrócenie czasu pracy akumulatorów. Można to naprawić po kilku cyklach ładowania i rozładowywania, ładując wiertarkę i używając jej do pracy. Ciężkie warunki pracy, takie jak duże wkręty wkręcane w twarde drewno, spowodują szybsze wyczerpywanie się akumulatorów niż podczas pracy w lżejszych warunkach. Nie należy ładować akumulatorów temperaturze poniżej 0°C oraz powyżej 30°C, gdyż zmniejszy to wydajność.

KONSERWACJA

Przed przystąpieniem do jakiegokolwiek regulacji, serwisowania lub konserwacji należy wyjąć akumulator.

Narzędzie to nie wymaga żadnego dodatkowego smarowania czy konserwacji, z wyjątkiem czyszczenia i smarowania bitów i adapterów SDS przed włożeniem do uchwytu. W narzędziu nie ma żadnych części, które wymagałyby serwisowania przez użytkownika. Nigdy nie należy używać wody czy środków czyszczących do czyszczenia narzędzia z napędem elektrycznym. Czyścić suchą szmatką. Zawsze należy przechowywać narzędzie w suchym miejscu. Utrzymywać w czystości otwory wentylacyjne silnika. Utrzymywać wszystkie urządzenia sterujące w czystości. Jeśli uszkodzony zostanie przewód zasilający,

aby uniknąć niebezpieczeństwa powinien zostać wymieniony przez producenta, przedstawiciela serwisu lub inną wykwalifikowaną osobę.

OCHRONA ŚRODOWISKA



Odpady wyrobów elektrycznych nie powinny być wyrzucane razem z odpadami gospodarstwa domowego. Należy korzystać z recyklingu, jeśli istnieje odpowiednia infrastruktura. Porady dotyczące recyklingu można uzyskać u władz lokalnych lub sprzedawcy detalicznego.

POZBYWANIE SIĘ ZUŻYTYCH AKUMULATORÓW



Aby chronić zasoby naturalne, zużyte akumulatory należy poddawać Li-Ion recyklingowi lub pozbywać się ich we właściwy sposób. Pojemnik baterijny zawiera akumulatory Li. Skonsultować się z władzami lokalnymi w celu uzyskania informacji dotyczących dostępnych sposobów recyklingu i/ lub pozbywania się zużytych akumulatorów. Rozładować akumulatory obsługując wiertarkę, następnie wyjąć pojemnik baterijny z obudowy wiertarki i przykryć styki pojemnika baterijnego taśmą przylepną w celu zabezpieczenia przed zwarcieniem i rozładowaniem. Nie należy otwierać ani usuwać jakichkolwiek elementów.

DEKLARACJA ZGODNOŚCI

My,
POSITEC Germany GmbH
Konrad-Adenauer-Ufer 37
50668 Köln

Deklarujemy, że produkt,
Opis **WORX Akumulatorowy młot obrotowy**
Typ **WX390 WX390.1 WX390.9(3-kod sprzętu, odniesienie do młota pneumatycznego)**
Funkcja **Kucie udarowe w różnych materiałach**

Jest zgodny z następującymi dyrektywami,
2006/42/EC
2004/108/EC
2011/65/EU

Normy są zgodne z:
EN 55014-1
EN 55014-2
EN 60745-2-6
EN 60745-1

Osoba upoważniona do kompilacji pliku technicznego,
Nazwa Russell Nicholson
Adres Positec Power Tools (Europe)Ltd,
PO Box 152,Leeds,LS10 9DS,UK

Yujin Tang



2014/08/06
Yujin Tang
Menedżer jakości POSITEC

1. **PORVÉDŐ KUPAK**
2. **ESZKÖZTARTÓ RÖGZÍTŐHÜVELY**
3. **FORGÁSIRÁNY-SZABÁLYOZÓ**
4. **KI-/BEKAPCSOLÓ GOMB**
5. **AKKUMULÁTOR***
6. **ÜTVEFÚRÁS/FÚRÁS VÁLASZTÓKAPCSOLÓ**
7. **AKKUMULÁTORKIOLDÓ GOMB**
8. **LED LÁMPA**
9. **SDS KULCSMENTES TOKMÁNY***
10. **PH2 CSAVARBEHAJTÓ FEJ***
11. **HSS FÉM FÚRÓFEJ T (5MM,6MM)***
12. **SDS FÚRÓFEJEK (6MM,8MM)***

* Nem minden készülék tartalmazza valamennyi, a fentiekben felsorolt alkatrészt.

MŰSZAKI ADATOK

Típus **WX390 WX390.1 WX390.9(3- a szerszám megjelölése, fúrókalapács)**

	WX390 WX390.1	WX390.9
Feszültség	20V	
Terhelés nélküli sebesség	0-900/min	
Névleges ütközési arány	0-5000bpm	
Ütés ereje	1.2J	
Töltésidő	1óra	
Akkumulátor Kapacitás	2.0Ah Li-ion	
Maximális teljesítményértékek		
Acél	10mm	
Fa	13mm	
Betonban	13mm	
Téglafalban	13mm	
A készülék súlya	1.6kg	1.2kg

ZAJÉRTÉKEK

A-súlyozású hangnyomásszint	L_{PA} : 84dB(A)
A-súlyozású hangerő	L_{WA} : 95dB(A)
K_{PA} & K_{WA}	3.0dB(A)
Viseljen fülvédelmet, ha a hangnyomásszint meghaladja a következő értéket	80dB(A)

REZGÉSÉRTÉKEK

Az EN60745 szabvány szerint meghatározott összes rezgés (háromtengelyű vektoriális összeg) a következő:

Ütvefúrás betonba	Rezgés kibocsátás $a_{h,HD} = 8.51\text{m/s}^2$
	Bizonytalanság $K = 1.5\text{m/s}^2$

FIGYELEM: Az elektromos kéziszerszám használata során a rezgés kibocsátás eltérhet a fenti értéktől attól függően, hogy a szerszámot hogyan használják. Az érték függhet az alábbiaktól:

Hogyan használják a szerszámot, milyen anyagokat vágnak vagy fúrnak.

Az eszköz jó állapotban van-e, megfelelően karbantartják-e.

Megfelelő tartozékokat használnak-e az eszközhöz, vigyáznak-e, hogy hegyes legyen és jó állapotban maradjon.

A markolat megfelelően rögzül-e, használnak-e rezgéscsillapító tartozékokat.

A szerszámot rendeltetésszerűen, kialakításának és a jelen utasításoknak megfelelően használják-e.

Ha a szerszámot nem kezelik megfelelően, kéz-kar vibrációs szindrómát okozhat.

FIGYELEM: A pontosság érdekében az expozíciós szint becsült értékéhez a valós használati körülmények között figyelembe kell venni a működési ciklus valamennyi elemét, így azt az időt is, amikor a szerszám ki van kapcsolva, és amikor üresjáratban működik. Ez a teljes munkaidőszak viszonylatában jelentősen csökkentheti az expozíciós szintet.

A rezgéskockázatnak való kitettséget az alábbiakkal csökkentheti:

MINDIG éles vésőt, pengét, és hegyes fúrófejet használjon.

Az eszközt jelen utasításoknak megfelelően tartsa karban, és vigyázzon a megfelelő kenésre (ahol erre szükség van).

Ha rendszeresen használja az eszközt, vásároljon rezgéscsillapító tartozékokat.

Kerülje az eszköz használatát 10°C vagy alacsonyabb hőmérsékleten.

Úgy tervezze meg a munkáját, hogy a magas rezgésszámú eszközök használatát igénylő feladatokat több napra ossza el.

TARTOZÉKOK

	WX390	WX390.1	WX390.9
Töltés (WA3860)	1		/
Akkumulátor	1	2	/
Tokmány adapterrel	1		
HSS fúrófejek	2 (5mm,6mm)		
Csavarozófejek	4(PH2*50mm,PZ1*50mm,PZ2*50mm, hornyos *5.5mm*50mm)		
SDS fúrófejek	2 (6mm,8mm)		

Javasoljuk, hogy a tartozékokat ugyanabból a boltból vásárolja meg, ahol a szerszámot is vásárolta. Jó minőségű, márkás tartozékokat használjon. A tartozék típusát az elvégzendő munkának megfelelően válassza meg. További részleteket a tartozék csomagolásán talál. Kérjen segítséget és tanácsot a bolti eladóktól.



BIZTONSÁGI ELŐÍRÁSOK A KALAPÁCSOK SZÁMÁRA











- 1. Viseljen fülvédőt.** Ennek elmulasztása esetén a zaj hatása a hallóképesség elvesztéséhez vezethet.
- 2. Az elektromos kéziszerszámot csak a szigetelt fogantyúfelületeknél fogva tartsa, ha olyan munkát végez, amelynek során a betétszám vagy a csavar feszültség alatt álló, kívülről nem látható vezetékhez érhet.** Ha a berendezés egy feszültség alatt álló vezetékhez ér, az elektromos kéziszerszám fémrészei szintén feszültség alá kerülhetnek és áramütéshez vezethetnek.

AZ AKKUMULÁTORRAL KAPCSOLATOS BIZTONSÁGI FIGYELMEZTETÉSEK

- a) Az akkumulátort ne szedje szét, ne nyissa fel és ne vágja meg.**
- b) Ne zárja rövidre az akkumulátort. Az akkumulátorokat ne tárolja olyan dobozban vagy fiókban, ahol rövidre zárhatják egymást, vagy valamilyen vezető anyag a rövidzárlatukat okozhatja.** Az akkumulátorokat használaton kívül tartsa a fémtárgyaktól, például gemkapcsoktól, pénzérméktől, kulcsoktól, szögektől, csavaroktól vagy más kis fémtárgyaktól távol, mert ezek összekapcsolhatják a pólusokat. Az akkumulátor pólusainak rövidzárlata égés- és tűzveszélyes.
- c) Ne tegye ki hőnek vagy tűznek az akkumulátort. Ne tárolja közvetlen napfényben.**
- d) Az akkumulátort ne tegye ki ütésnek.**
- e) Ha az akkumulátor szivárog, vigyázzon, hogy a folyadék ne kerüljön a bőrre vagy szembe. Amennyiben a bőrre vagy szembe kerül, az érintett területet mossa le bő vízzel, és forduljon orvoshoz.**
- f) Az akkumulátor vagy egy cella lenyelése esetén azonnal forduljon orvoshoz.**
- g) Vigyázzon, hogy az akkumulátor tiszta és száraz maradjon.**
- h) Ha az akkumulátor pólusaira szennyeződés kerül, azt egy tiszta, száraz ruhával törölje le.**
- i) Az akkumulátort használat előtt fel kell tölteni.** A töltést mindig az utasításoknak megfelelően, helyes eljárást használva végezze.
- j) Használaton kívül ne hagyja töltőn az akkumulátort.**
- k) Hosszan tartó tárolást követően a maximális teljesítmény elérése érdekében szükséges lehet, hogy az akkumulátort többször feltöltse és lemerítse.**
- l) Az akkumulátor szobahőmérsékleten (20°C ± 5°C) használva nyújtja a legjobb teljesítményt.**
- m) Az akkumulátorok értelmetlenítések a különböző elektrokémiai rendszereket különítse el egymástól.**
- n) Csak a WORX által javasolt töltővel töltsse fel. Kizárólag a készülékhez való használatra mellékelt töltőt használja.** Ha egy adott akkumulátorhoz megfelelő töltőt másik akkumulátorral használ, az tűzveszélyes lehet.
- o) Ne használjon a készülékkel való használatra tervezettől eltérő akkumulátort.**
- p) Az akkumulátor gyermekektől távol tartandó.**
- q) Őrizze meg a termékhez mellékelt utasításokat, a későbbiekben szüksége lehet ezekre.**
- r) Amikor a szerszámot nem használja, vegye ki belőle az akkumulátort.**
- s) Ártalmatlanításnál megfelelően járjon el.**

SZIMBÓLUMOK

	A sérülésveszély csökkentése érdekében a felhasználónak el kell olvasnia az utasításokat
	Figyelmeztetés
	Viseljen szemvédőt
	Viseljen fülvédőt
	Viseljen pormaszkot
	Ne tegye ki esőnek vagy víznek
	Ne dobja tűzbe
 Li-Ion	Az elemeket ne dobja ki, a lemerült elemeket vigye a helyi gyűjtő- vagy újrahasznosító pontokra.
	A leselejtezett elektromos készülékek nem dobhatók ki a háztartási hulladékkal. Ha van a közelben elektromos hulladék gyűjtő udvar, vigye oda a készüléket. Az újrahasznosítási lehetőségekről tájékozódjon a helyi hatóságoknál vagy a kereskedőnél.
	Viseljen védőszemüveget
	Fa

	Fém
	Betonban
	Téglafalban
	Magas fordulaton
	Alacsony fordulaton
	
	Szerszámbefogó egység
	
	Gondoskodjon arról, hogy az akkumulátort eltávolította az alkatrészek cseréjét megelőzően..
	S ütés nélkül
	Kalapácsoló fűrés
	Csavarok

HASZNÁLATI UTASÍTÁSOK



MEGJEGYZÉS: Mielőtt a szerszámot használná, olvassa el figyelmesen az utasításokat.

RENDELTETÉS

A szerszám rendeltetése: ütvefúrás betonba, kőbe és téglába. Alkalmas ugyanakkor fába, fémbe, kerámiába és műanyagba történő ütés nélküli fúráshoz is. Az elektronikus szabályozású, jobb/bal forgású készülékek csavarozásra is alkalmasak.

MŰKÖDÉS

MŰVELET	ÁBRA
Az akkumulátor kiszérése	Lásd A1. Ábra
Az akkumulátor behelyezése	Lásd A2. Ábra
Üzem mód kiválasztása	Lásd B. Ábra
ÜTVEFÚRÁS	
Fúrószár behelyezése	Lásd C1. Ábra
Fúrószár kivétele	Lásd C2. Ábra
FÚRÁS ÉS CSAVARBEHAJTÁS	
Tokmány behelyezése	Lásd D1. Ábra
Fúrószár/csavarbehajtó behelyezése a tokmányba	Lásd D2. Ábra
Tokmány kivétele	Lásd D3. Ábra
Fúrószár/csavarbehajtó kivétele a tokmányból	Lásd D4. Ábra
Főkapcsoló	Lásd E. Ábra
Kapcsolózárr	
MEGJEGYZÉS: a kapcsoló (ravasz) a KI állásban rögzíthető.	Lásd F. Ábra
Forgás előre kapcsoló	Lásd G. Ábra
Forgás hátrafele kapcsoló	Lásd H. Ábra
LED lámpa	Lásd I. Ábra
Hőmérsékletfüggő túlterhelés-védelem	/
Védelem a túlzott lemerülés ellen	/

AZ ESZKÖZ HASZNÁLATÁVAL KAPCSOLATOS JAVASLATOK

Amennyiben a szerszám túlságosan felmelegedik, állítsa maximális sebességre, és járassa terhelés nélkül 2-3 percig a motor lehűlése érdekében. Betonhoz és falazathoz mindig SDS-karbid anyagú fúrószárat használjon. Fémhez kizárólag jó állapotú HSS fúrószárat használjon. Mielőtt nagy átmérőjű lyukat fúrna, ha lehetséges, előbb fúrjon egy kisebb lyukat.

HIBAEELHÁRÍTÁS

1. MIÉRT VÁLTOZIK AZ AKKUMULÁTOR LEMERÜLÉSI IDEJE?

A töltési idő problémái (lásd feljebb), illetve az, ha az akkumulátort hosszabb ideje nem használta, csökkenti az akkumulátor működési idejét. Ezt kijavíthatja, ha néhányszor feltölti és lemeríti a szerszámot. Ha nehéz munkát végez, például nagy csavarokat hajt be kemény fába, az akkumulátor több energiát használ, mint könnyebb feladatok esetén. Ne töltsé az akkumulátort 0°C alatt vagy 30°C fölött, mivel ez befolyásolja a teljesítményt.

KARBANTARTÁS

Bármilyen állítás, javítás vagy karbantartási művelet előtt vegye ki a szerszámból az akkumulátort.

A szerszámot nem szükséges megkenni vagy karbantartani, kivéve a tisztítás és kenés az SDS bitek és adapter behelyezése előtt a tokmányba. A szerszám nem tartalmaz a felhasználó által javítható alkatrészeket. Soha ne használjon vizet vagy vegyi tisztítószereket a szerszám tisztításához. Törölje tisztára egy száraz ronggyal. A szerszámot mindig száraz helyen tárolja. Tartsa tisztán a motor szellőzőnyílásait. Minden szabályozóeszközt tartson pormentesen. A szellőzőnyílásokon keresztül néha szikrák láthatók. Ez természetes, nem okoz kárt az elektromos kéziszerszámban.

KÖRNYEZETVÉDELLEM



A leselejtezett elektromos készülékek nem dobhatók ki a háztartási hulladékkal. Ha  van a közelben elektromos hulladék gyűjtő udvar, vigye oda a készüléket. Az újrahasznosítási lehetőségekről tájékozódjon a helyi hatóságoknál vagy a kereskedőnél.

AZ AKKUMULÁTOR LESELEJTÉZÉSE



A környezet védelme érdekében kérjük, hogy az akkumulátort megfelelően Li-Ion selejtezze le. Az akkumulátor lítiumot tartalmaz. Az elérhető újrahasznosítási és leselejtezési lehetőségekről tájékozódjon a helyi hulladékgyűjtő vállalatnál. A fúró működtetésével merítse le az akkumulátort, majd vegye ki azt a szerszámból, és a pólusokat ragassza le ragasztószalaggal, hogy megelőzze a rövidzárlatot és az energiakisülést. Az akkumulátort ne próbálja megnyitni vagy szétszedni.

MEGFELELŐSÉGI NYILATKOZAT

A gyártó:
POSITEC Germany GmbH
Konrad-Adenauer-Ufer 37
50668 Köln

Kijelenti, hogy a termék:
Leírás **WORX Akkumulátoros fúrókalapács**
Típus **WX390 WX390.1 WX390.9(3- a szerszám megjelölése, fúrókalapács)**
Funkció **Különböző anyagok ütvefúrása**

Megfelel a következő irányelveknek:

2006/42/EC
2004/108/EC
2011/65/EU

Az alábbi normáknak:

EN 55014-1
EN 55014-2
EN 60745-2-6
EN 60745-1

A műszaki dokumentáció összeállítására jogosult személy:

Név: Russell Nicholson
Cím: Positec Power Tools (Europe)Ltd,
PO Box 152,Leeds,LS10 9DS,UK

Yu jin Tang



2014/08/06
Yu jin Tang
POSITEC minőségbiztosítási vezető

1. **CAPAC PROTECȚIE PRAF**
2. **MANȘON BLOCARE SUPT SCULĂ**
3. **CONTROL ROTAȚIE SENS DIRECT ȘI INVERS**
4. **ÎNTRERUPĂTOR PORNIȚ/OPRIȚ**
5. **ACUMULATOR***
6. **SELECTOR GĂURIRE CU PERCUȚIE/MAȘINĂ DE GĂURIT**
7. **BUTON DE ELIBERARE A ACUMULATORULUI**
8. **LUMINĂ DE POZIȚIE**
9. **ADAPTOR DE MANDRINĂ FĂRĂ CHEIE SDS***
10. **BURGHIU ȘURUBELNIȚĂ PH2***
11. **VÂRFURI DE BURGHIU METALICE HSS (5MM,6MM)***
12. **VÂRFURI DE BURGHIU SDS (6MM,8MM)***

* Nu toate accesoriile ilustrate sau descrise sunt incluse în livrarea standard.

DATE TEHNICE

Tip **WX390 WX390.1 WX390.9**(3- denumire mașină, reprezentând Ciocanul perforator)

	WX390 WX390.1	WX390.9
Tensiune nominală	20V 	
Turație nominală fără sarcină	0-900/min	
Număr lovituri	0-5000bpm	
Energie lovituri	1.2J	
Durată de încărcare	1oră	
Capacitatea bateriei	2.0Ah Li-ion	
Capacitate max. tăiere		
	Oțel	10mm
	Lemn	13mm
	Beton	13mm
	Zidărie	13mm
Greutate mașină	1.6kg	1.2kg

INFORMAȚII VIBRAȚIE/ZGOMOT

Presiune sonoră ponderată A	L_{PA} : 84dB(A)
Putere sonoră ponderată A	L_{WA} : 95dB(A)
K_{PA} & K_{WA}	3.0dB(A)
Purtați dispozitiv de protecția auzului când presiunea sonoră este peste	80dB(A) 

INFORMAȚII DESPRE VIBRAȚII

Valorile totale de vibrație (vector sumă triaxial) determinat după EN 60745:

Găuire cu percuție în beton

Valoarea de emisie a vibrației $a_{n,HD} = 8.51 \text{ m/s}^2$

Incertitudinea $K = 1.5 \text{ m/s}^2$



AVERTISMENT: Valoarea de emisie a vibrației în timpul folosirii efective a sculei electrice poate diferi de valoarea declarată în funcție de modulurile în care este folosită scula, ce depind de exemplele următoare și de variații ale modului de utilizare a sculei:

Modul în care scula este folosită și tipul de materiale tăiate sau sfredelite.

Scula este în stare bună de funcționare și bine întreținută

Folosirea accesoriului corect pentru sculă și păstrarea acestuia în condiții bune.

Strângerea corespunzătoare a mânerelor și dacă se folosesc accesorii anti-vibrație.

Scula este folosită conform indicațiilor din fabrică și conform acestor instrucțiuni.

Această sculă poate cauza sindromul vibrație mână-braț dacă nu este folosită în mod corespunzător



AVERTISMENT: Pentru a fi corectă, estimarea nivelului de expunere în condiții concrete de folosire trebuie să ia în considerare toate părțile ciclului de operare cum ar fi de câte ori scula este oprită și cât timp este pornită dar nu lucrează. Acest lucru poate reduce semnificativ nivelul de expunere de-a lungul perioadei de lucru totale.

Ajută la micșorarea riscului de expunere la vibrații.

Păstrați acest aparat în conformitate cu aceste instrucțiuni și păstrați-l bine gresat (dacă e cazul)

Dacă acest aparat este folosit în mod constant, atunci cumpărați accesorii anti-vibrație.

Evitați folosirea aparatului la temperaturi mai joase de 10°C

Planificați-vă programul de lucru pentru a folosi sculele cu număr mare de vibrații de-a lungul a mai multe zile.

ACCESORII

	WX390	WX390.1	WX390.9
Încărcător (WA3860)	1		/
Acumulator	1	2	/
Mandrină fără cheie cu adaptor	1		
Vârf de burghiu HSS	2 (5mm,6mm)		
Capete de înșurubare	4(PH2*50mm,PZ1*50mm,PZ2*50mm, Crestate *5.5mm*50mm)		
Vârfuri de burghiu SDS	2 (6mm,8mm)		

Vă recomandăm să achiziționați accesoriile de la același magazin de la care ați cumpărat unealta.

Utilizați accesorii de bună calitate, de la un producător cunoscut. Alegeți tipul în funcție de lucrarea pe care urmează să o efectuați. Consultați ambalajul accesoriului pentru detalii suplimentare. Personalul din magazin vă poate oferi asistență și sfaturi.

INSTRUCȚIUNI DE SIGURANȚĂ PENTRU CIOCAN

- 1. Purtați aparat de protecție auditivă.** Zgomotul poate provoca pierderea auzului.
- 2. Apucați scula electrică de suprafețele de prindere izolate atunci când executați lucrări la care capul de șurubelniță sau șurubul poate atinge fire electrice ascunse.** Contactul cu un cablu aflat sub tensiune poate pune sub tensiune și componentele metalice ale sculei electrice și duce la electrocutare.











AVERTISMENTE PRIVIND SIGURANȚA PENTRU ACUMULATOR













- a) Nu demontați, deschideți sau rupeți elementele sau acumulatorul.**
- b) Nu scurtcircuitați un acumulator. Nu depozitați acumulatorii la întâmplare într-o cutie sau într-un sertar unde s-ar putea scurtcircuita între ele sau prin materiale conductoare.** Când bateria nu este în uz, țineți-o la distanță de alte obiecte metalice, cum sunt agrafele pentru hârtie, monede, cuie, șuruburi sau alte obiecte metalice mici, care pot crea contact între bornele acesteia. Scurtcircuitarea bornelor bateriei poate cauza arsuri sau incendii.
- c) Nu expuneți acumulatorul la căldură sau foc. Evitați depozitarea în lumina directă a soarelui.**
- d) Nu supuneți acumulatorul la șocuri mecanice.**
- e) În cazul scurgerii acumulatorului, aveți grijă ca lichidul să nu intre în contact cu pielea sau ochii.** În cazul contactului, spălați zona afectată cu apă din belșug și solicitați asistență medicală.
- f) Consultați medicul imediat dacă ați înghițit un element sau un acumulator.**
- g) Mențineți acumulatorul curat și uscat.**
- h) Ștergeți terminalele acumulatorului cu o cârpă curată și uscată dacă se**

murdăresc.

- i) Acumulatorul trebuie încărcat înainte de utilizare.** Consultați întotdeauna aceste instrucțiuni și utilizați procedura de încărcare corectă.
- j) Nu încărcați acumulatorul atunci când nu îl utilizați.**
- k) După perioade extinse de depozitare, ar putea fi necesară încărcarea și descărcarea acumulatorului de mai multe ori pentru a obține performanțe maxime.**
- l) Acumulatorul oferă cele mai bune performanțe când este operat la temperatura normală a camerei (20°C ± 5°C).**
- m) Când depuneți la deșeurii acumulatorii, păstrați separat acumulatorii unor sisteme electrochimice diferite.**
- n) Reîncărcați folosind doar încărcătorul specificat de POSITEC.** Un încărcător potrivit pentru un tip de cartuș de acumulatori poate provoca riscul incendiilor dacă este folosit pentru un alt tip de cartuș de acumulatori.
- o) Nu utilizați acumulatorii care nu sunt concepute pentru a fi utilizate cu acest echipament.**
- p) Nu lăsați acumulatorul la îndemâna copiilor.**
- q) Păstrați documentația originală a produsului pentru consultări ulterioare.**
- r) Îndepărtați acumulatorul din echipament atunci când nu îl utilizați.**
- s) Eliminați acumulatorul în mod corespunzător.**

SIMBOLURI

	Pentru a reduce riscul de accidentări, utilizatorul trebuie să citească manualul de instrucțiuni
	Avertisment
	Purtați echipament de protecție pentru urechi
	Purtați echipament de protecție pentru ochi
	Purtați mască de protecție contra prafului
	Nu expuneți la ploaie sau apă
	Nu ardeți
 Li-Ion	Nu aruncați acumulatorii. Returnați acumulatorii consumați la punctul local de colectare sau reciclare.
	Produsele electrice nu trebuie depuse la deșeurile împreună cu gunoierii menajer. Vă rugăm să depuneți produsele electrice la unitățile de reciclare existente. Consultați-vă cu autoritățile locale sau cu distribuitorul pentru sfaturi privind reciclarea.
	Purtați mănuși de protecție
	Lemn

	Metal
	Beton
	Zidărie
	Turație mare
	Turație mică
	
	Sistem de prindere accesorii
	
	Asigurați-vă că acumulatorul este scos înainte de schimbarea accesorilor.
	Găurire fără percuție
	Găurire cu percuție
	Șuruburi

INSTRUCȚIUNI DE EXPLOATARE



NOTĂ: Înainte de utilizarea sculei, citiți manualul de instrucțiuni cu atenție.

UTILIZARE CONFORM DESTINAȚIEI

Scula electrică este destinată găuririi cu percuție în beton, cărămidă și piatră. Este deosebit de adecvată pentru găurirea fără percuție în lemn, metal, ceramică și material plastic. Mașinile cu comandă electronică și rotație stânga/dreapta sunt, de asemenea, adecvate pentru înșurubare.

OPERARE

ACȚIUNE	FIGURA
Scoaterea acumulatorului	Consultați Fig. A1
Introducerea acumulatorului	Consultați Fig. A2
Selectarea modului de operare	Consultați Fig. B
GĂURIRE CU PERCUȚIE	
Introducerea burghiilor	Consultați Fig. C1
Scoaterea burghiilor	Consultați Fig. C2
GĂURIRE ȘI ÎNȘURUBARE	
Introducerea adaptoarelor	Consultați Fig. D1
Introducerea burghiilor în mandrină	Consultați Fig. D2
Îndepărtarea adaptoarelor	Consultați Fig. D3
Scoaterea burghiilor din mandrină	Consultați Fig. D4
Înterupător de pornire/oprire	Consultați Fig. E
Blocare buton declanșator NOTĂ: Butonul declanșator poate fi blocat în poziția OFF (Oprit).	Consultați Fig. F
Control rotație înainte	Consultați Fig. G
Control rotație înapoi	Consultați Fig. H
Lumină de poziție	Consultați Fig. I
Protecție la suprasarcină în funcție de temperatură	/
Protecție împotriva descărcării la adâncime	/

SFATURI PRIVIND LUCRUL CU UNEALTA

Dacă scula electrică devine prea fierbinte, setați turajul la maxim și rulați fără sarcină timp de 2-3 minute pentru răcirea motorului.

Burghiile din aliaj de tungsten SDS-plus trebuie folosite întotdeauna pentru beton și zidărie.

Când găuriți metal, utilizați numai burghie HSS în stare bună. Când este posibil, utilizați o gaură de ghidare înainte de executarea unei găuri de diametru mare.

SOLUȚII LA PROBLEME

1. MOTIVE PENTRU TIMPI DE LUCRU DIFERIȚI AI ACUMULATORULUI

Problemele privind timpul de încărcare, conform specificațiilor de mai sus, și neutilizarea acumulatorului o perioadă îndelungată vor reduce timpul de operare al acumulatorului. Acest lucru poate fi corectat după mai multe operații de încărcare și descărcare prin încărcarea și operarea mașinii de găurit. Condițiile de lucru dificile, precum înșurubarea șuruburilor mari în lemn dur, vor consuma acumulatorul mai repede decât în condiții de lucru ușoare. Nu reîncărcați acumulatorul la sub 0°C și peste 30°C deoarece acest lucru va afecta performanța acumulatorului.

ÎNȚREȚINERE

Scoateți acumulatorul din unealtă înainte de a efectua orice ajustări, operațiuni de service sau întreținere.

Unealta dumneavoastră nu necesită lubrifiere sau întreținere suplimentară, cu excepția pentru curățarea și lubrifierea de biți și adaptoare SDS înainte de a introduce în mandrină. Interiorul unelei electrice nu conține piese care pot fi deparate de către utilizator. Nu utilizați niciodată apă sau agenți chimici de curățare pentru curățarea unelei electrice. Ștergeți unealta cu o cârpă uscată. Depozitați întotdeauna unealta într-un loc uscat. Mențineți fantele de aerisire a motorului curate. Feriți de praf toate comenzile de lucru. Ocazional, puteți observa scântei prin fantele de aerisire. Acest lucru este normal și nu va defecta unealta electrică.

PROTECȚIA MEDIULUI



Produsele electrice nu trebuie depuse la deșeurile împreună cu gunoierul menajer. Vă rugăm să depuneți produsele electrice la unitățile de reciclare existente. Consultați-vă cu autoritățile locale sau cu distribuitorul pentru sfaturi privind reciclarea.

ELIMINAREA UNEI BATERII CONSUMATE



Pentru păstrarea resurselor naturale, vă rugăm reciclați sau eliminați bateria în mod Li-Ion adecvat. Bateria conține nichel-cadmium sau nichel-metal hibrid. Consultați autoritățile locale din domeniul deșeurilor pentru informații privind opțiunile de reciclare și/sau eliminare disponibile. Descărcați bateria prin utilizarea ferăstrăului, apoi scoateți bateria din carcasa ferăstrăului și acoperiți conexiunile bateriei cu bandă adezivă destinată pentru sarcină mare pentru prevenirea scurtcircuitării și descărcării energetice. Nu încercați să deschideți sau să scoateți niciun component.

DECLARAȚIE DE CONFORMITATE

Subsemnații,
POSITEC Germany GmbH
Konrad-Adenauer-Ufer 37
50668 Köln

Declarăm că produsul
Descriere **WORX Ciocan rotopercutor cuacumulator**
Tip **WX390 WX390.1 WX390.9(3-denumire mașină, reprezentând Ciocanul perforator)**
Funcție **Ciocănire a diverselor materiale**

Respectă următoarele Directive,
2006/42/EC
2004/108/EC
2011/65/EU

Se conformează standardelor
EN 55014-1
EN 55014-2
EN 60745-2-6
EN 60745-1

Persoana responsabilă pentru elaborarea fișei tehnice,
Nume Russell Nicholson
Adresa Positec Power Tools (Europe) Ltd, PO Box 152, Leeds, LS10 9DS, UK

Yujin Tang



2014/08/06
Yujin Tang
Manager de Calitate POSITEC

- 1. PROTIPRACHOVÉ VÍČKO**
- 2. ZAJIŠŤOVACÍ POUZDRO DRŽÁKU NÁSTROJE**
- 3. OVLÁDÁNÍ OTÁČEK DOPŘEDU A DOZADU**
- 4. VYPÍNAČ**
- 5. BATERIE***
- 6. VOLIČ REŽIMU VRTÁNÍ/PŘÍKLEPOVÉ VRTÁNÍ**
- 7. UVOLŇOVACÍ TLAČÍTKO BATERIE**
- 8. SVĚTLO LED**
- 9. ADAPTÉR RYCHLOUPÍNAČÍHO SKLÍČIDLA SDS***
- 10. ŠROUBOVACÍ NÁSTAVEC PH2***
- 11. VRTÁK HSS DO KOVU (5MM,6MM)***
- 12. VRTÁKY SDS (6MM,8MM)***

* Standardní dodávka nemusí obsahovat veškeré vyobrazené či popsané příslušenství.

TECHNICKÉ ÚDAJE

Typ **WX390 WX390.1 WX390.9(3- označení stroje, zástupce Přiklepová vrtačka)**

	WX390 WX390.1	WX390.9
Jmenovité napájecí napětí	20V 	
Jmenovité otáčky naprázno	0-900/min	
Jmenovitý počet přiklepů	0-5000bpm	
Nárazová energie	1.2J	
Doba nabíjení	1hodina	
Kapacita baterie	2.0Ah Li-ion	
Max. průměr vrtání		
Ocel	10mm	
Dřevo	13mm	
Beton	13mm	
Zdivo	13mm	
Hmotnost přístroje	1.6kg	1.2kg

ÚDAJE O HLUKU A VIBRACÍCH

Naměřená hladina akustického tlaku	L_{PA} : 84dB(A)
Naměřený akustický výkon	L_{WA} : 95dB(A)
K_{PA} & K_{WA}	3.0dB(A)
Použijte ochranu sluchu, přesáhne-li akustický tlak	80dB(A) 

INFORMACE O VIBRACÍCH

Celkové hodnoty vibrací (trojosé nebo vektorové součtové měření) stanovené v souladu s EN 60745:

Vrtání s přiklepem do betonu

Hodnota vibračních emisí $a_{h,HD} = 8.51\text{m/s}^2$

Kolísání $K = 1.5\text{m/s}^2$



VÝSTRAHA: Hodnota vibračních emisí během praktického používání tohoto elektrického nástroje se může lišit od deklarované hodnoty v závislosti na způsobech, jakými je nástroj používán v závislosti na následujících podmínkách a dalších možnostech použití nástroje: Způsob, jakým je nástroj používán, a povaha narušovaných nebo vrtaných materiálů. Dobrý stav nástroje a řádné provádění jeho údržby. Používání správného příslušenství s nástrojem, ostrost a dobrý stav příslušenství. Utažení úchopu na rukojetích a použití antivibračního příslušenství. Používání nástroje k účelům určeným konstrukcí a v souladu s těmito pokyny.

Při nesprávném používání může tento nástroj způsobit syndrom vibrací rukou a paží.



VÝSTRAHA: Je třeba upřesnit, že při odhadu výše rizika vibrací v praxi je nutno rovněž zohlednit všechny fáze pracovního cyklu, například dobu, kdy je nástroj vypnutý a kdy běží naprázdno, ale nevykonává práci. To může podstatně snížit působení vibrací v rámci celkového pracovního času.

Zásady pro omezení rizika působení vibrací:

Provádějte údržbu tohoto nástroje v souladu s těmito pokyny a nástroj (příslušným způsobem) dobře promazávejte.

Má-li být tento nástroj používán pravidelně, zakupte antivibrační příslušenství.

Nepoužívejte nástroje při teplotě 10°C nižší.

Naplánujte práci tak, aby bylo provádění úkolů, které vyžadují silné vibrace nástroje, rozloženo do několika dní.

PŘÍSLUŠENSTVÍ

	WX390	WX390.1	WX390.9
Nabíječka baterií(WA3860)	1		/
Baterie	1	2	/
Bezklíčové upínadlo s adaptérem	1		
Vrtáky HSS	2 (5mm,6mm)		
Šroubovací adaptéry	4(PH2*50mm,PZ1*50mm,PZ2*50mm, Slotted*5.5mm*50mm)		
Vrtáky SDS	2 (6mm,8mm)		

Doporučujeme, abyste si příslušenství zakoupili od stejného prodejce, u kterého jste koupili nářadí. Používejte příslušenství dobré kvality opatřené všeobecně známou značkou. Vyberte si typ podle toho, jakou práci hodláte vykonávat. Pro další detaily prostudujte obal příslušenství. V případě potřeby požádejte personál prodejny o pomoc a radu.

BEZPEČNOSTNÍ UPOZORNĚNÍ PRO KLADIVA













- 1. Používejte pomůcky na ochranu sluchu.** Hluk může způsobit ztrátu sluchu.
- 2. Pokud provádíte práce, při kterých může používaný nástroj zasáhnout skrytá elektrická vedení nebo vlastní síťový kabel, pak držte elektrické nářadí za izolované plochy rukojeti.** Kontakt s vedením pod napětím může přivést napětí i na kovové díly elektrického nářadí a způsobit úraz elektrickým proudem.

BEZPEČNOSTNÍ VA- ROVÁNÍ TYKAJÍCÍ SE BATERIÍ

- a) Nepokoušejte se demontovat, rozebírat nebo rozřezávat baterie nebo její články.**
- b) Neprovádějte zkratování baterie.** Neukládejte baterie nahodile v krabicích nebo v zásuvkách, kde by mohlo dojít k jejich vzájemnému zkratování nebo k zkratování způsobenému jinými předměty. Není-li baterie používána, udržujte ji v bezpečné vzdálenosti od sponek na papíry, mincí, klíčů, hřebíků, šroubů nebo jiných malých kovových předmětů, které mohou způsobit propojení kontaktů baterie. Zkratování kontaktů baterie může způsobit popáleniny nebo požár.
- c) Nevystavujte baterii působení horka nebo ohně. Vyvarujte se skladování baterií na otevřeném slunci.**
- d) Nevystavujte baterii mechanickým rázům.**
- e) Dojde-li k úniku kapaliny z baterie, zabraňte tomu, aby se tato kapalina dostala do kontaktu s pokožkou nebo aby zasáhla oči.** Dojde-li k takovému kontaktu, zasažené místo omyjte značným množstvím vody a vyhledejte lékařské ošetření.
- f) Dojde-li k požití kapaliny z baterie, vyhledejte okamžitě lékařské ošetření.**
- g) Udržujte baterie čisté a suché.**
- h) Jsou-li svorky baterie znečištěny,**

- otřete je čistým a suchým hadříkem.**
- i) Baterie musí být před použitím nabita.** Vždy postupujte podle uvedených pokynů a používejte správný postup nabíjení.
 - j) Nenechávejte baterii nabíjet, nebude-li baterie použita.**
 - k) Po dlouhodobém uložení budete možná muset provést několik cyklů nabíjení a vybíjení, aby baterie dosáhla svého maximálního výkonu.**
 - l) Baterie poskytuje nejvyšší výkon, je-li používána při běžné pokojové teplotě (20°C ± 5°C).**
 - m) Při likvidaci baterií oddělte od sebe baterie s odlišnými elektrochemickými systémy.**
 - n) Provádějte nabíjení pouze v nabíječce, která je specifikovaná společností WORX.** Nepoužívejte jinou nabíječku, než je nabíječka speciálně dodaná pro použití s tímto zařízením. Nabíječka, která je vhodná pro jeden typ baterie, může při použití jiného typu baterie vytvářet riziko způsobení požáru.
 - o) Nepoužívejte žádnou baterii, která není určena pro použití s tímto zařízením.**
 - p) Ukládejte baterie mimo dosah dětí.**
 - q) Ušchovejte originální dokumentaci k tomuto výrobku pro budoucí odkazy.**
 - r) Není-li zařízení používáno, vyjměte z něj baterii.**
 - s) Provádějte řádnou likvidaci baterie.**

SYMBOLY

	Pro omezení rizika zranění si pečlivě přečtěte návod k obsluze.
	Výstraha
	Používejte pomůcky pro ochranu sluchu.
	Používejte pomůcky pro ochranu očí.
	Používejte respirátor.
	Nevystavujte dešti nebo vodě.
	Nevystavujte ohni.
 Li-Ion	Baterie neodhazujte do komunálního odpadu. Odevzdejte je do sběren pro likvidaci (recyklaci) speciálního odpadu.
 	Vysloužilé elektrické přístroje by neměli být vyhazovány společně s odpadem z domácnosti. Nářadí recyklujte ve sběrnách zřízených k tomuto účelu. O možnostech recyklace se informujte na místních úřadech nebo u prodejce.
	Používejte ochranné rukavice
	Dřevo

	Kov
	Beton
	Zdivo
	Velký počet otáček
	Malý počet otáček
	
	Nástrojový držák
	
	Před výměnou příslušenství zajistěte, aby byla z nářadí vyjmuta baterie.
	Vrtání bez přiklepu
	Přiklepové vrtání
	Šrouby

NÁVOD K POUŽITÍ



POZNÁMKA: Před tím než začnete nářadí používat, přečtěte si pečlivě manuál.

ÚČEL POUŽITÍ

Toto nářadí je určeno pro příklepové vrtání do betonu, cihel a kamene. Je rovněž vhodné pro nepříklepové vrtání dřeva, kovu, keramiky a plastů. Nástroje s elektronickým ovládním a pravým/levým otáčením jsou rovněž vhodné pro šroubování.

POUŽÍVÁNÍ

POSTUP	OBRÁZEK
Vyjmutí baterie	Viz Obr. A1
Vložení baterie	Viz Obr. A2
Volba pracovního režimu	Viz Obr. B
PŘÍKLEPOVÉ VRTÁNÍ	
Vložení vrtáku	Viz Obr. C1
Vyjmutí vrtáku	Viz Obr. C2
VRTÁNÍ A ŠROUBOVÁNÍ	
Vložení adaptéru	Viz Obr. D1
Vložení nástavců do sklíčidla	Viz Obr. D2
Vyjmutí adaptéru	Viz Obr. D3
Vyjmutí nástavců ze sklíčidla	Viz Obr. D4
Spínač zapnuto/vypnuto	Viz Obr. E
Zajistění spínače POZNÁMKA: Spouštěcí spínač může být zajištěn v poloze vypnuto.	Viz Obr. F
Ovládání otáčení vpřed	Viz Obr. G
Ovládání otáčení vzad	Viz Obr. H
Světlo LED	Viz Obr. I
Ochrana proti přetížení závislá na teplotě	/
Ochrana proti úplnému vybití	/

TIPY PRO PRÁCI S TÍMTO NÁSTROJEM

Pokud se toto elektrické nářadí přehřívá, nastavte maximální rychlost a nechte je běžet 2 - 3 minuty bez zátěže, aby se ochladil motor. Pro vrtání do betonu a zdiva vždy používejte SDS-plus karbidové vrtáky.

K vrtání kovů používejte pouze vrtáky HSS v dobrém stavu. Otvory většího průměru pokud možno vždy předvrtějte.

ŘEŠENÍ PROBLÉMŮ

1. DŮVODY RŮZNÉ ŽIVOTNOSTI BATERIE

V případě problémů s délkou nabíjení nebo nepoužívání baterie delší dobu se snižuje provozní doba baterie. Tomu lze zabránit opakovaným nabíjením a vybitím při používání nástroje. V náročných pracovních podmínkách, například při šroubování velkých vrutů do tvrdého dřeva, se energie baterie spotřebovává rychleji, než při méně náročných činnostech. Nenabíjejte baterii při teplotě pod 0°C a nad 30°C, protože to negativně ovlivňuje výkon.

ÚDRŽBA

Před prováděním nastavení, servisních prací nebo údržbě vyjměte z nářadí baterii.

Vaše nářadí nevyžaduje žádné dodatečné promazání nebo údržbu. Vaše nářadí neobsahuje žádné části vyžadující údržbu. Na čištění vašeho nářadí nikdy nepoužívejte vodu, chemické čisticí prostředky. Vytřete jej suchým hadrem. Nářadí skladujte na suchém místě. Větrací otvory motoru udržujte čisté. Všechny ovládací prvky pravidelně čistěte od prachu.

OCHRANA ŽIVOTNÍHO PROSTŘEDÍ



Vysloužilé elektrické přístroje by neměly být vyhazovány společně s odpadem z domácnosti. Nářadí recyklujte ve sběrnách zřízených k tomuto účelu. O možnostech recyklace se informujte na místních úřadech nebo u prodejce

LIKVIDACE POUŽITÉ BATERIE



Použitou baterii řádně recyklujte nebo zlikvidujte pro zachování přírodních Li-Ion zdrojů. Tento akumulátor obsahuje baterie Li-ion. Požádejte místní orgány o informace o dostupných možnostech recyklace a/nebo likvidace. Během provozu nástroje vybijte baterii, vyjměte ji z nástroje a zalepte póly baterie pevnou lepicí páskou, aby se zabránilo zkratu a vybíjení. Nepokoušejte se otevřít nebo vyjmout jakékoli součásti.

PROHLÁŠENÍ O SHODĚ

My,
POSITEC Germany GmbH
Konrad-Adenauer-Ufer 37
50668 Köln

Prohlašujeme, že produkt,
Popis **Aku Vrtací kladivo WORX**
Typ **WX390 WX390.1 WX390.9(3-
označení stroje, zástupce Příklepová
vrtačka)**
Funkce **Příklepové vrtání různých
materiálů**

Splňuje následující směrnice,
2006/42/ES
2004/108/ES
2011/65/EU

Splňované normy:
EN 55014-1
EN 55014-2
EN 60745-2-6
EN 60745-1

Osoba oprávněná uspořádat technický soubor,
Název Russell Nicholson
**Adresa Positec Power Tools (Europe)
Ltd, PO Box 152, Leeds, LS10 9DS, UK**

Yujin Tang 

2014/08/06
Yujin Tang
Vedoucí Oddělení kvality firmy POSITEC

1. OCHRANNÝ KRYT PROTI PRACHU
2. ZAISŤOVACIA MANŽETA NA DRŽIAKU NÁSTROJA
3. VOLIČ SPÄTNÉHO OTÁČANIA A OTÁČANIA VPRED
4. VYPÍNAČ
5. BATÉRIOVÝ MODUL*
6. VOLIACI PREPÍNAČ PRÍKLEPOVEJ VRTAČKY/VRTAČKY BEZ PRÍKLEPU
7. UVOLŇOVACIE TLAČIDLO BATÉRIOVÉHO MODULU
8. KONTROLKA LED
9. ADAPTÉR SKLUČOVADLA SDS BEZ KLÚČA*
10. BIT SKRUTKOVAČA PH2*
11. VRTÁK DO KOVU HSS (5MM,6MM)*
12. VRTÁKY SDS (6MM,8MM)*

* Štandardná dodávka neobsahuje všetko zobrazené či opísané príslušenstvo.

TECHNICKÉ ÚDAJE

Typ **WX390 WX390.1 WX390.9** (3 – označenie zariadenia, zástupca Vrtacie kladivo)

	WX390 WX390.1	WX390.9
Menovité napätie	20V 	
Otáčky na voľnobeh	0-900/min	
Menovitá nárazová energia	0-5000bpm	
Typ sklučovadla	1.2J	
Čas nabíjania	1hodina	
Kapacita batérie	2.0Ah Li-ion	
Max. vrtací výkon		
	Oceľ	10mm
	Drevo	13mm
	Betón	13mm
	Murivo	13mm
Hmotnosť náradia	1.6kg	1.2kg

INFORMÁCIE O HLUKU/VIBRÁCIÁCH

Nameraný akustický tlak	L_{PA} : 84dB(A)
Nameraný akustický tlak	L_{WA} : 95dB(A)
K_{PA} & K_{WA}	3.0dB(A)
Použite chrániče sluchu, ak akustický tlak presiahne	80dB(A) 

INFORMÁCIE O VIBRÁCIÁCH

Výsledné celkové hodnoty pre vibrácie (suma pre trojsový vektor) stanovené podľa normy EN 60745:

Vŕtanie s príklepom do betónu

Hodnota emisie vibrácií $a_{h,HD} = 8.51 \text{ m/s}^2$

Nepresnosť $K = 1.5 \text{ m/s}^2$



VÝSTRAHA: Hodnota emisie vibrácií počas skutočného používania elektrického náradia sa môže odlišovať od deklarovanej hodnoty, a to v závislosti od spôsobu používania náradia a v závislosti od nasledujúcich príkladov odchýlok od spôsobu používania náradia:

Akým spôsobom sa náradie používa a aké materiály budú rezané alebo vŕtané.

Náradie je v dobrom stave a je dobre udržiavané.

Používanie správneho príslušenstva v spojení s náradím a zabezpečenie jeho ostroti a dobrého stavu.

Tesnosť zovretia rukovätí a používanie doplnkov proti vibráciám.

Používanie náradia na účel určený podľa konštrukcie a v súlade s pokynmi.

Toto náradie môže vyvolávať syndróm trasenia rúk a ramien, pokiaľ jeho používanie nie je správnym spôsobom riadené.



VÝSTRAHA: Kvôli presnosti odhad úrovne expozície v skutočných podmienkach používania by mal obsahovať taktiež všetky súčasti prevádzkového cyklu, ako sú časy, keď je náradie vypnuté a počas ktorých beží na voľnobehu, a to okrem skutočného vykonávania práce. Tým môže dôjsť k značnému zníženiu úrovne expozície počas celkového prevádzkového času.

Pomôžte minimalizovať riziko expozície účinkom vibrácií.

VŽDY používajte ostré sekáče a čepele.

Náradie udržiavajte v súlade s týmto návodom a udržiavajte ho dobre namazané (ak je to potrebné).

Ak sa náradie používa často, investujte do príslušenstva zabraňujúceho vibráciám.

Vyhňte sa používaniu náradia pri teplote 10°C a menej.

Prácu si naplánujte tak, aby ste akékoľvek používanie náradia pri vysokých vibráciách rozdelili do niekoľkých dní.

PRÍSLUŠENSTVO

	WX390	WX390.1	WX390.9
Nabíjačka batérie (WA3860)	1		/
Bateriový modul	1	2	/
Rýchlopínacie skl'učovadlo s adaptérom	1		
Vrtáky HSS	2 (5mm,6mm)		
Skrutkovacie bity	4(PH2*50mm,PZ1*50mm, PZ2*50mm, Slotted*5.5mm*50mm)		
Vrtáky SDS	2 (6mm,8mm)		

Odporúčame príslušenstvo kúpiť v rovnakom obchode ako samotné náradie. Používajte kvalitné značkové príslušenstvo. Typ príslušenstva zvoľte podľa typu vykonávanej práce. Podrobnejšie informácie sú pribalené k jednotlivému príslušenstvu. Odborní predavači vám pomôžu a poradia.

BEZPEČNOSTNÉ POKYNY PRE KLADIVÁ











1. **Používajte chrániče sluchu.**
Vystavenie sa hluku môže spôsobiť stratu sluchu.
2. **Pri vykonávaní takej práce, pri ktorej by mohol nástroj natrafiť na skryté elektrické vedenia alebo zasiahnuť samotnú prívodnú šnúru náradia, držte náradie len za izolované plochy rukoväti.** Kontakt s elektrickým vedením, ktoré je pod napätím, môže dostať pod napätie aj kovové súčiastky náradia a spôsobiť zásah elektrickým prúdom.

BEZPEČNOSTNÉ VAROVANIA TÝKAJÚCE SA BATÉRIÍ

- a) **Nepokúšajte sa demontovať, rozoberať alebo rozrezávať batérie alebo jej články.**
- b) **Batériu neskratujte. Neukladajte batérie náhodne v škatuliach alebo v zásuvkách, kde by mohlo dôjsť k ich vzájomnému skratovaniu alebo k skratovaniu spôsobenému inými predmetmi.** Ak sa batéria nepoužíva, udržiajte ju v bezpečnej vzdialenosti od sponiek na papieri, mincí, kľúčov, klinec, skrutiek alebo iných malých kovových predmetov, ktoré môžu spôsobiť prepojenie kontaktov batérie. Skratovanie kontaktov batérie môže spôsobiť popálenie alebo požiar.
- c) **Nevystavujte batériu pôsobeniu tepla alebo ohňa.** Vyvarujte sa skladovania batérií na otvorenom slnku.
- d) **Nevystavujte batériu mechanickým rázom.**
- e) **Ak dôjde k úniku kvapaliny z batérie, zabráňte tomu, aby sa táto kvapalina dostala do kontaktu s pokožkou alebo aby zasiahla oči.** Ak dôjde k takému kontaktu, zasiahnuté miesto umyte značným množstvom vody a vyhľadajte lekárske ošetrenie.
- f) **Ak dôjde k požitiu kvapaliny z batérie, vyhľadajte okamžite lekárske ošetrenie.**

- g) **Udržujte batérie čisté a suché.**
- h) **Ak sú svorky batérie znečistené, utrite ich čistou a suchou handričkou.**
- i) **Batéria musí byť pred použitím nabitá. Vždy postupujte podľa uvedených pokynov a používajte správny postup nabíjania.**
- j) **Nenechávajte batériu nabíjať, ak nebude batéria použitá.**
- k) **Po dlhodobom uložení budete možno musieť vykonať niekoľko cyklov nabíjania a vybíjania, aby batéria dosiahla svoj maximálny výkon.**
- l) **Batéria poskytuje najvyšší výkon, ak sa používa pri bežnej izbovej teplote (20°C ± 5°C).**
- m) **Pri likvidácii batérií oddel'te od seba batérie s odlišnými elektrochemickými systémami.**
- n) **Vykonávajte nabíjanie iba v nabíjačke, ktorá je špecifikovaná spoločnosťou WORX.** Nepoužívajte inú nabíjačku, než je nabíjačka špeciálne dodaná na použitie s týmto zariadením. Nabíjačka, ktorá je vhodná pre jeden typ batérie, môže pri použití iného typu batérie vytvárať riziko spôsobenia požiaru.
- o) **Nepoužívajte žiadnu batériu, ktorá nie je určená na použitie s týmto zariadením.**
- p) **Ukladajte batérie mimo dosahu detí.**
- q) **Uchovajte originálnu dokumentáciu k tomuto výrobku na budúce odkazy.**
- r) **Ak sa zariadenie nepoužíva, vyberte z neho batériu.**
- s) **Vykonávajte riadnu likvidáciu batérie.**

SYMBOLY

	Kvôli zníženiu rizika poranenia je potrebné, aby si používateľ najprv prečítal návod
	Výstraha
	Používajte ochranu sluchu
	Používajte ochranné prostriedky zraku
	Používajte protiprachovú masku
	Nevystavujte dažďu alebo vode
	Nevystavujte ohňu
 Li-Ion	Batérie nezhadzujte. Vyčerpané batérie odnesť do miestneho zberného (recyklačného) miesta špeciálneho odpadu
	Elektrické výrobky sa nesmú likvidovať spolu s domácim odpadom. Recyklujte v zberných miestach na tento účel zriadených. O možnosti recyklácie sa informujte na miestnych úradoch alebo u predajcu.
	Používajte ochranné rukavice.
	Drevo

	Kov
	Betón
	Murivo
	Vysoký počet obrátok
	Malý počet obrátok
	
	Skľučovadlo
	
	Pred výmenou príslušenstva zaistíte, aby bola z náradia vybratá batéria.
	Vrtanie bez príklepu
	Vrtanie s príklepom
	Skrutky

NÁVOD NA POUŽITIE



POZNÁMKA: Pred tým, ako náradie použijete, prečítajte si návod na použitie.

ÚČEL POUŽITIA

Táto vrtáčka je určená na príklepové vrtanie do betónu, tehál a kameňa. Je tiež vhodná na vrtanie bez príklepu do dreva, kovu, keramiky a plastu. Vrtáčky s elektronickou reguláciou otáčania doprava a doľava sú vhodné aj na skrutkovanie.

OBSLUHA

VYKONÁVANÝ ÚKON	OBR.
Vyberanie batérie	Pozrite časť A1
Vkladanie batérie	Pozrite časť A2
Výber prevádzkového režimu	Pozrite časť B
PRÍKLEPOVÉ VRTANIE	
Vkladanie vrtákov	Pozrite časť C1
Vyberanie vrtákov	Pozrite časť C2
VRTANIE A ZASKRUTKOVANIE SKRUTIEK	
Vkladanie adaptérov	Pozrite časť D1
Vkladanie vrtákov do skľučovadla	Pozrite časť D2
Vyberanie adaptérov	Pozrite časť D3
Vyberanie bitov zo skľučovadla	Pozrite časť D4
Vypínač	Pozrite časť E
Zámok spínača POZNÁMKA: Spúšťač spínača môže byť zamknutý v polohe Vypnuté.	Pozrite časť F
Regulácia otáčania dopredu	Pozrite časť G
Regulácia spätného otáčania	Pozrite časť H
Kontrolka LED	Pozrite časť I
Ochrana proti tepelnému preťaženiu	/
Ochrana proti prílišnému vybijaniu	/

TIPY NA POUŽÍVANIE VRTÁČKY

Ak sa vaše elektrické náradie prehrieva, otáčky nastavte na maximum a nechajte v chode bez zaťaženia 2 – 3 minúty, aby sa ochladil motor. Na vrtanie do betónu a muriva by sa vždy mali používať vrtáky SDS-plus s platničkami z kربidu volfrámu.

Pri vrtaní do kovu používajte iba vrtáky HSS v dobrom stave. Tam, kde je to možné, pred vrtaním diery s veľkým priemerom používajte vodiaci otvor.

RIEŠENIE PROBLÉMOV

1. DÔVODY PRE INÉ PRACOVNÉ ČASY BATÉRIOVÝCH MODULOV

Problémy s časom nabíjania batériového modulu, ktorý sa nepoužíva dlhšie, môžu spôsobiť zníženie pracovného času batériového modulu. Tieto problémy sa môžu odstrániť po niekoľkých cykloch nabitia a vybitia pri nabíjaní a používaní nástroja. Pri náročných pracovných podmienkach, ako napríklad veľké skruty do tvrdého dreva, sa batériový modul vybije rýchlejšie ako pri ľahších pracovných podmienkach. Batériový modul znovu nenabíjajte pri teplote pod 0°C a nad 30°C, pretože to bude mať vplyv na výkon.

ÚDRŽBA

Pred vykonaním akéhokoľvek nastavovania, opráv a údržby odpojte vrtáčku od siete.

Vaše náradie si nevyžaduje žiadne dodatočné mazanie ani údržbu. Vaše náradie si nevyžaduje žiadny servisný zásah. Svoje náradie nikdy nečistíte vodou alebo chemickými čistiacimi prostriedkami. Vytrite ho suchou handrou. Náradie ukladajte na suchom mieste. Vetracie otvory motora udržiavajte čisté. Ovládacie prvky zbavujte prachu. Cez vetracie štrbiny občas možno vidieť iskrenie komutátora. Je to normálny stav a nepoškodzuje to vaše náradie.

OCHRANA ŽIVOTNÉHO PROSTREDIA



Elektrické výrobky sa nesmú likvidovať spolu s domácim odpadom. Recyklujte v zberných miestach na tento účel zriadených. O možnosti recyklácie sa informujte o miestnych úradoch alebo u predajcu.

LIKVIDÁCIA VYBITÉHO BATÉRIOVÉHO MODULU



Vybitý batériový modul správne recyklujte alebo zlikvidujte, aby sa uchovali prírodné Li-Ion zdroje. Tento batériový modul obsahuje lítiovo-iónové batérie. Informácie týkajúce sa dostupných možností recyklovania alebo likvidácie si vyžiadajte od miestnej zberne druhotných surovín. Batériový modul vybite používaním nástroja, potom batériový modul vyberte z telesa nástroja a spoje batériového modulu omotajte lepiacou páskou do náročných podmienok, aby sa zabránilo skratu a vybitiu energie. Žiadne komponenty sa nepokúšajte otvárať alebo odmontovávať.

VYHLÁSENIE O ZHODE

My,
POSITEC Germany GmbH
Konrad-Adenauer-Ufer 37
50668 Köln

Vyhlasujeme, že tento výrobok
Popis **WORX Aku vrtacie kladivo**
Typ **WX390 WX390.1 WX390.9 (3 –
označenie zariadenia, zástupca Vrtacie
kladivo)**
Funkcie **Prikleповé vrtanie do rôznych
materiálov**

Zodpovedá nasledujúcim smerniciam:

2006/42/EC
2004/108/EC
2011/65/EU

Spĺňa posudzované normy:

EN 55014-1
EN 55014-2
EN 60745-2-6
EN 60745-1

Osoba oprávnená za zostavenie technického súboru,

Názov Russell Nicholson
**Adresa Positec Power Tools (Europe)
Ltd, PO Box 152, Leeds, LS10 9DS, UK**

Yujin Tang 

2014/08/06
Yujin Tang
Veďúci oddelenia kvality firmy POSITEC



www.worx.com

Copyright © 2014, Positec. All Rights Reserved.
2CDH13APK11000A0