

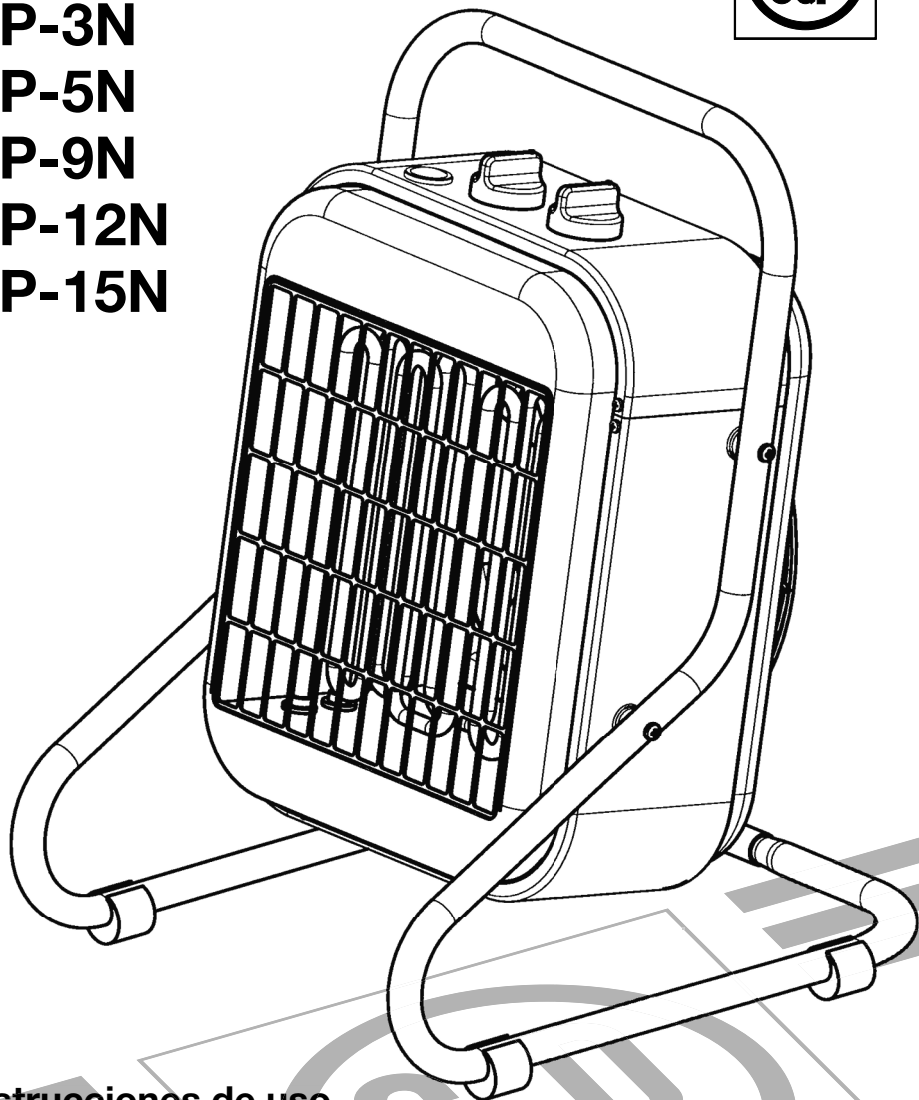

EP-3N
EP-5N
EP-9N
EP-12N
EP-15N



Instrucciones de uso
User Instructions
Notice d'utilisation
Istruzioni sull'uso
Avändar instruktion
Instruções de utilização



Fig. 1

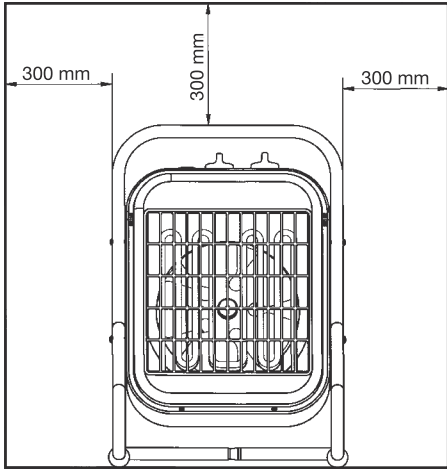

Fig. 2

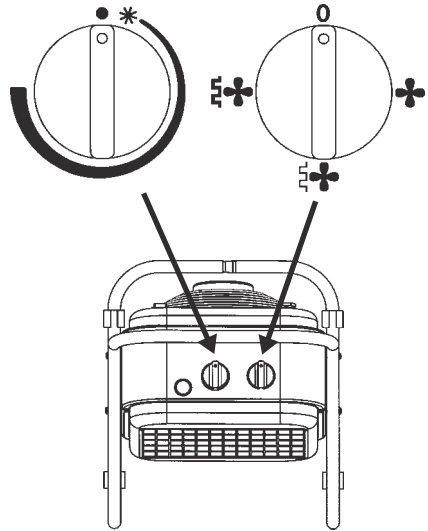

Fig. 3

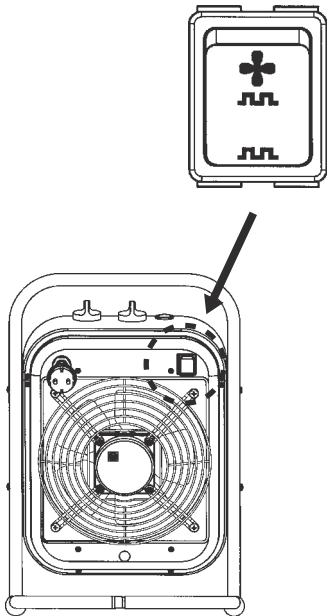
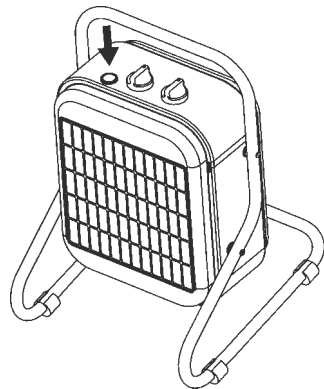

Fig. 4



AEROTERMOS PORTÁTILES

Lea atentamente estas instrucciones antes de utilizar el aparato.

Los aerotermos de la gama EP cumplen las normas europeas de seguridad.

Se recomienda comprobar el estado y funcionamiento del aparato al desembalarlo, cualquier defecto de origen está amparado por la garantía.

RECOMENDACIONES DE SEGURIDAD

- La instalación deberá realizarse de acuerdo con las reglas nacionales de instalaciones eléctricas.
- No sitúe el cable delante de la salida del aire ni en contacto con las paredes, mientras el Aerotermino esté en funcionamiento.
- No coloque objetos inflamables a menos de 50 cm del chorro de aire caliente.
- No instale el Aerotermino debajo de la toma de corriente.
- No cubra el Aerotermino con objetos que impidan la libre circulación del aire. Si se cubre, existe el riesgo de sobrecalentamiento.
- Mantenga limpias las rejillas de entrada y salida de aire.
- No toque el aparato con las manos húmedas.
- No lo utilice en las inmediaciones de bañeras, duchas o piscinas.
- Si el cable de alimentación está dañado, debe ser sustituido por un cable o conjunto especial a suministrar por el fabricante o por su servicio posventa.

NORMAS DE SEGURIDAD PARA LA INSTALACIÓN

- LOS AEROTERMOS ESTAN HOMOLOGADOS PARA PODERSE INSTALAR EN LOCALES CON AMBIENTE HÚMEDO.

- COMPRUEBE QUE LA TENSIÓN DE LA RED COINCIDA CON LA INDICADA EN LA PLACA DE CARACTERÍSTICAS.
- **LA RED ELÉCTRICA DEBERÁ TENER TOMA DE TIERRA. NO USE ADAPTADORES NI BASES MÚLTIPLES.**

IMPORTANTE

Se tiene que prever un espacio suficiente alrededor del aparato para que haya una buena circulación de aire. (fig.1)

FUNCIONAMIENTO

- En la parte superior del aparato (fig.2), se sitúa el conmutador de cuatro posiciones y el termostato.
- Las posiciones del conmutador en un sentido u otro son las siguientes:

0 Paro





Ventilación



Semi-potencia de calefacción



Plena potencia de calefacción

- Cuando el conmutador situado en la parte posterior (fig.3), esté en la posición  el termostato actúa únicamente sobre las resistencias, desconectándolas cuando la temperatura seleccionada por el termostato esté alcanzada. El ventilador funciona permanentemente.
- Cuando dicho conmutador esté en la posición  el termostato actúa a la vez sobre las resistencias y el ventilador, desconectándolos cuando se alcance la temperatura seleccionada con el termostato.
- El termostato fija y mantiene la temperatura deseada:
- Una vez comprobado que la tensión de la red coincide con la indicada en la placa de características del aparato, conecte la clavija.

- Gire el mando del termostato hasta su posición máxima.
- Seleccione la potencia.
- Una vez que el local haya alcanzado la temperatura deseada, gire lentamente el mando del termostato en el sentido contrario a las agujas del reloj, hasta que con un suave "clic" se desconecte el aparato. A partir de este momento el aerotermo se conectará y desconectará automáticamente manteniendo constante la temperatura preseleccionada, según la modalidad elegida.
- Desconexión: Sitúe el conmutador en la posición de paro **0**.

NOTA: Los modelos de 12 y 15 kw incorporan un termostato de dos etapas de temperatura. Esto permite una mejora en el diferencial de la temperatura, así como un ahorro de energía.

DISPOSITIVO DE SEGURIDAD CONTRA LOS SOBRECALENTAMIENTOS

Los Aerotermos incorporan una protección térmica de rearme manual que desconecta automáticamente los aparatos en caso de sobrecalentamiento. Si esto ocurriera, dejar enfriar el aparato durante 15 minutos, compruebe que no haya acumulación de suciedad en las rejillas y, si fuera preciso, límpielas después de desconectar el aparato de la red.

Vuelva a poner en marcha el Aerotermo apretando el pulsador RESET situado encima del aparato (fig. 4)

Si el problema persiste, le rogamos que acuda a la Red de Servicios Oficiales S&P.

MANTENIMIENTO

- Desconecte el aparato de la red antes de efectuar cualquier operación de mantenimiento del aparato.

- Cada temporada limpie el polvo acumulado en el interior haciendo pasar un chorro de aire a presión a través de las rejillas de entrada y salida. Dicha limpieza es conveniente que sea efectuada por un técnico.
- Limpie regularmente las rejillas de entrada y salida del aire.
- No sumerja el aparato ni lo ponga debajo del grifo.
- No desmonte ni manipule el aparato, ello anularía automáticamente la garantía.
- Si la instalación está protegida por un interruptor diferencial de alta sensibilidad y se desconecta al poner en marcha el aparato, puede ser debido a la presencia de humedad en el interior de las resistencias de calentamiento. Estas resistencias pueden acumular humedad en su interior si no se utilizan durante un periodo de tiempo prolongado. Esto no puede ser considerado como un defecto. Para remediar esta situación, conecte el aparato en una toma de corriente sin interruptor diferencial. La duración del secado puede durar horas o incluso días. Una buena prevención sería conectar periódicamente el aparato.

NOTA: Es muy importante, que como mínimo, una vez al año se efectúe una limpieza a fondo del aparato, disminuyendo de esta forma el riesgo de accidentes.

Norma: Estos aparatos cumplen con el reglamento sobre perturbaciones radioeléctricas e interferencias contando, de ser preciso, con los elementos antiparasitarios necesarios.

PORTABLE FAN HEATERS

Before any installation or connection we would advise that the following instructions are carefully read. The enclosed information specifies the correct and safe procedures for installation and operation of the appliance.

All S&P EP -Portable Fan Heaters comply with European Safety Standards.

All appliances are supplied in perfect condition and operation, however if found to be defective the unit should be returned to the supplier in accordance with the terms of the S&P guarantee. These instructions should be saved and left in an appropriate place near the appliance for future reference.

IMPORTANT SAFETY NOTES

- All installation work should be carried out by a suitably qualified person(s); and in accordance with all applicable standards and regulations pertaining to the country of installation.
- When the heater is operating, the mains electrical supply cable must be routed away from the direct source of radiated heat.
- Do Not Site the appliance by the side of a wall / unit constructed from combustible materials (plastic, wood etc..). The appliance must be installed at a minimum distances of 50cm away from other appliances / fixed objects.
- Do Not Site the appliance directly under an electrical connection socket.
- Do Not Cover the appliance with objects which would restrict the flow of air.
- Before any cleaning or maintenance the appliance must be disconnected and isolated from the mains electrical supply. The only areas on the appliance that require cleaning (only wiping with a damp, not wet cloth) are the intake and extract air vents.
- Do Not Operate this appliance with wet hands.
- Do Not Site the appliance within the direct vicinity of a bath, shower, swimming pool or other area where it could come into direct contact with water.
- If the electrical supply cable is found to be

damaged then the appliance Must Not Be Used. The appliance must be returned to an authorised supplier or repaired by a suitably qualified person.

IMPORTANT SAFETY NOTES FOR INSTALLATION

- ENSURE THE APPLIANCE IS DISCONNECTED FROM THE MAINS ELECTRICAL SUPPLY BEFORE COMMENCING INSTALLATION.
- THE EC PORTABLE FAN HEATERS ARE CERTIFIED FOR SAFE USE WITHIN ENVIRONMENTS WITH HIGH LEVELS OF RELATIVE HUMIDITY.
- BEFORE MAKING ELECTRICAL CONNECTION FOR THE FIRST TIME ENSURE THAT THE VOLTAGE AND FREQUENCY OF THE ELECTRICAL SUPPLY MATCHES THAT OF THE APPLIANCE DATA PLATE LABEL.
- **THIS PRODUCT MUST BE EARTHED. DO NOT CONNECT TO MULTIPLE PLUG SOCKETS.**

IMPORTANT

The appliance must be installed in accordance with the minimum recommended distances from other appliances / fixed objects as detailed in Figure (1).

OPERATION

- The EC heater includes two rotary switches located on the front casing fascia. One switch offers a four position control of the fan and heater functions, where the second switch operates as a thermostat to regulate the environmental temperature (heater output).
- The four position fan and heater switch operates as follows:

0 OFF



Fan Only



Fan + Low Level Heating



Fan + High Level Heating

- When the switch, situated on the back of the casing fig. (3), is in the  position only the heater operation is controlled through the thermostat; switching the heater off when the desired temperature is reached. In this switch

position the fan operates continuously. When the switch is in the  position the thermostat controls both the heater and the fan operation by switching the heater and the fan off when the desired temperature is reached.

To pre-set the switching temperature of the thermostat:

1. Before making electrical connection for the first time ensure that the Voltage and Frequency of the electrical supply matches that of the appliance data plate label.
2. Turn the thermostat switch up to the maximum heating position.
3. Select the fan and heater output level as required. This switches the appliance ON.
4. The first time the appliance is switched ON, as above, the surrounding environment will heat up accordingly. When the desired temperature of the environment has been reached, turn the thermostat switch down until a "click" is heard. The unit will switch OFF. When the thermostat is in this position the appliance will automatically switch ON and OFF to maintain this desired temperature.
5. To turn the unit off, turn the rotary switch to the OFF (O) position.

NOTE: Both the 12 and 15kW portable fan heaters incorporate a thermostat with two stage heating steps. This feature provides an improvement in the surrounding air temperature differential, as well as a saving in energy.

AUTOMATIC OVERHEAT DEVICE

All appliances incorporate an internal Over Heat Protection Device. This safety device will switch the heating OFF in the case of the appliance over heating. When the appliance has been switched OFF by this safety operating device reconnection can only commence after 15 minutes or until the unit has cooled down sufficiently. IF THE APPLIANCE HAS BEEN SWITCHED OFF BY THIS SAFETY OPERATING DEVICE THEN THE CAUSE MUST BE INVESTIGATED. To reset the automatic safety overheat device simply press the RESET button located on the front casing facia fig(4), after which the unit should operate as

normal. If after this device has been activated, the appliance does not work properly then disconnect the unit from the mains electrical supply and contact the S&P Technical Assistance Service.

MAINTENANCE

- **IMPORTANT : BEFORE CONDUCTING ANY MAINTENANCE OR CLEANING ENSURE THE APPLIANCE IS DISCONNECTED FROM THE MAINS ELECTRICAL SUPPLY.**
- To ensure long and trouble free operation we do however recommend that the intake and exhaust air vents are regularly checked to ensure there is no build-up of dust or debris. TIP: With the appliance switched OFF, use a vacuum cleaner to suck away any dust or debris from inside the air intake and exhaust vents.
- To clean the appliance simply wipe with a damp (not wet) cloth. Do Not Use any abrasives or solvents.
- Do Not disassemble the unit as this will invalidate the S&P guarantee.
- If the EC heaters are being used in environments with high relative humidity levels we would recommend that the electrical connections and heating elements are regularly checked for any build-up of water or condensation. When disconnected from the electrical supply simply wipe the heater parts with a dry lint free cloth.
- If the units have not been used for a prolonged period of time within environments with high levels of relative humidity ensure that there is no build-up of condensation on the heater elements before reconnection to the electrical supply.

IMPORTANT: Due to the nature of the appliance, the unit must be cleaned and checked at least once every year (operating or non operating) to ensure trouble free safe operation.

Standards: All model comply with the requirements of standard; for electromagnetic compatibility and interference.

AEROTHERMES PORTABLES

Lire attentivement ces instructions avant d'utiliser cet appareil.

Les aérothermes de la gamme EP sont conformes aux normes européennes. Ils ont été fabriqués en respectant de rigoureuses normes de production et de contrôle qualité (ISO 9001). Tous les composants ont été vérifiés; tous les appareils ont été testés en fin de montage.

Nous conseillons de vérifier les points suivants dès réception de l'aérotherme:

1- Que le modèle est conforme à celui commandé

2- Que les caractéristiques figurant sur la plaque signalétique sont compatibles avec celles de l'installation: tension, fréquence...

Vérifier l'état et le fonctionnement de l'appareil dès l'avoir sorti de son emballage. Tout éventuel défaut d'origine étant couvert par la garantie.

Recommandations de sécurité:

- L'installation devra être réalisée en accord avec les règlements nationaux concernant les installations électriques
- Ne pas utiliser dans un local contenant une baignoire, une douche ou une piscine.
- Ne pas faire passer le câble d'alimentation électrique devant la grille de sortie d'air chaud, ni le mettre en contact avec les parois quand l'aérotherme est en fonctionnement
- Ne pas placer d'objets inflammables à moins de 50 cm du flux d'air chaud
- Ne pas installer l'aérotherme directement en dessous d'une prise de courant
- Ne pas couvrir l'aérotherme avec des objets pouvant empêcher la libre circulation de l'air

- Maintenir les grilles d'entrée et de sortie d'air, propres
- Ne jamais toucher l'appareil avec les mains mouillées ou humides
- Si le câble d'alimentation est abîmé, il devra être remplacé uniquement par un câble ayant les mêmes caractéristiques et par un professionnel compétent.

Normes de sécurité pour l'installation

- Les aérothermes sont homologués pour être installés dans les locaux à ambiance
- Vérifier que l'alimentation électrique (tension et fréquence) est compatible avec les valeurs indiquées sur la plaque caractéristique.
- L'installation doit prévoir une prise de terre.
Il est déconseillé l'utilisation de rallonge ou d'adaptateur multiprises.

IMPORTANT

Il doit être prévu un espace suffisant autour de l'appareil pour qu'il existe une bonne circulation d'air (fig.1).

Fonctionnement

- En partie frontale de l'appareil (fig.2) se situe un commutateur à 4 positions et la commande du thermostat.
- Le commutateur peut être actionné dans un sens ou dans l'autre indifféremment. Les positions sont :

 arrêt

 ventilation

 1/2 puissance de chauffage

 pleine puissance de chauffage

Quand l'interrupteur situé à l'arrière de l'aérotherme (fig.3) est sur la position  le thermostat agit uniquement sur les

résistances les déconnectant quand la température sélectionnée par le thermostat est atteinte, le ventilateur fonctionnant en permanence.

Quand l'interrupteur est sur la position  le thermostat agit à la fois sur les résistances et sur le ventilateur, les déconnectant quand la température sélectionnée par le thermostat est atteinte.

Le thermostat fixe et maintient la température de confort désirée:

- Une fois vérifié que la tension du réseau est compatible avec celle indiquée sur la plaque caractéristique de l'appareil, brancher l'aérotherme.
- Tourner la commande du thermostat jusqu'à sa position maximum
- Quand la température, dans le local à chauffer, aura atteint le niveau désiré, tourner la commande du thermostat en sens inverse des aiguilles d'une montre, jusqu'à ce que s'entende un léger "clic". Laisant le thermostat sur cette position, l'aérotherme maintiendra la température ainsi sélectionnée en se mettant en marche et en s'arrêtant automatiquement suivant la modalité de fonctionnement choisie.
- Arrêt: placer le commutateur sur la position **0**.

NOTA: Les aérothermes de 12 et 15 kW sont pilotés par un thermostat à deux étages, permettant d'améliorer le différentiel de température et d'économiser l'énergie.

Dispositif de sécurité contre les surchauffes

Les aérothermes sont équipés d'une protection thermique à réarmement manuel, arrêtant automatiquement l'appareil en cas

de surchauffe.

Au cas où cela se produirait, laisser le refroidir 15 minutes, vérifier que les grilles d'aspiration et de soufflage ne soient pas obstruées par une accumulation de poussière; éventuellement les nettoyer après avoir débrancher l'appareil du réseau.

Remettre en marche l'aérotherme en appuyant sur le bouton RESET situé sur le dessus de l'appareil (fig.4).

Si le problème persiste, mettez-vous en contact avec votre distributeur.

Entretien

- Débrancher l'aérotherme avant toute opération d'entretien et attendre son refroidissement complet.
- Chaque saison nettoyer la poussière accumulée dans l'appareil en faisant passer un jet d'air sous pression au travers des grilles d'entrée et de sortie. Cette opération doit être réalisée par un technicien
- Nettoyer régulièrement les grilles d'entrée et de soufflage d'air
- Ne pas immerger l'appareil ni le placer sous un robinet d'eau.
- Ne pas démonter l'appareil, toutes manipulations effectuées par une personne non autorisée, entraîneraient l'annulation de la garantie

NOTA: Il est très important d'assurer au moins une fois par an un entretien complet d'un aérotherme. La négligence de cet entretien pourrait provoquer un incendie.

Norme: Ces appareils sont conformes au Règlement sur les Perturbations Radioélectriques et Interférences (R.D.138, 27-1-89).

AEROTERMI PORTATILI

Leggere attentamente le istruzioni prima di utilizzare l'apparecchio

Gli aerotermi della serie EP rispondono alle norme di sicurezza europee.

Si raccomanda di verificare l'integrità ed il funzionamento dell'apparecchio al ricevimento; eventuali difetti di fabbricazione sono coperti dalla garanzia S&P.

Raccomandazioni di sicurezza:

- L'installazione deve essere eseguita secondo le normative nazionali per impianti elettrici.
- Non posizionare il cavo di alimentazione davanti al flusso dell'aria né a contatto con le pareti quando l'Aerotermino è in funzione.
- Non posizionare oggetti o prodotti infiammabili ad una distanza inferiore a 50 cm dall'uscita dell'aria calda
- Non installare l'Aerotermino in prossimità della presa di corrente
- Non coprire l'Aerotermino con oggetti che impediscono la libera circolazione dell'aria. In caso contrario c'è pericolo di surriscaldamento.
- Mantenere pulita la griglia di entrata ed uscita dell'aria.
- Non manipolare l'apparecchio con le mani bagnate o umide.
- Non installare l'apparecchio in prossimità di bagni, docce o piscine.
- Se il cavo di alimentazione è danneggiato, sostituirlo con uno fornito dal fabbricante.

NORME DI SICUREZZA PER L'INSTALLAZIONE

- GLI AEROTERMI SONO OMOLOGATI PER ESSERE INSTALLATI IN LOCALI UMIDI
- VERIFICARE CHE LA TENSIONE DI RETE CORRISPONDE A QUELLA RIPORTATA

SULLA TARGHETTA DE PRODOTTO

- **LA LINEA ELETTRICA DEVE AVERE IL CAVO DI MESSA A TERRA, NON USARE ADATTATORI NE' PRESE MULTIPLE**

IMPORTANTE

Lasciare uno spazio libero intorno all'apparecchio per permettere un buona circolazione dell'aria. (fig.1)

FUNZIONAMENTO



- Nella parte superiore dell'apparecchio (fig.2), si trova il commutatore a quattro posizioni ed il termostato.
- Le posizioni del commutatore, in un senso o nell'altro, sono le seguenti:

 Arresto

 Ventilazione

 Metà potenza di riscaldamento

 Piena potenza di riscaldamento

- Quando il commutatore posto nella parte posteriore (fig.3), è in posizione  il termostato interviene unicamente sulle residenze, escludendole quando si raggiunge la temperatura selezionata dal termostato e il ventilatore rimane in funzione.
- Con il commutatore in posizione  il termostato interviene sulle residenze e il ventilatore escludendoli al raggiungimento della temperatura selezionata dal termostato.
- Il termostato determina e mantiene la temperatura desiderata:
- Una volta verificato che la tensione di rete coincide con quella indicata sulla targhetta del prodotto, collegare alla spina.
- Girare il comando del termostato sulla

posizione massima.

- Selezionare la potenza.
- Quando il locale ha raggiunto la temperatura desiderata, ruotare lentamente il comando del termostato in senso antiorario, fino a sentire un "clic " che esclude l'apparecchio. Da questo momento l'Aerotermo si attiverà e si escluderà automaticamente mantenendo costante la temperatura selezionata secondo la modalità scelta.
- Spegnimento: Collocare il commutatore nella posizione di arresto **0**.

NOTA: I modelli da 12 e 15 kW incorporano un termostato a due stadi di temperatura. Questo permette maggior sensibilità del differenziale della temperatura, ottenendo così un risparmio di energia.

DISPOSITIVO DI SICUREZZA CONTRO IL SURRISCALDAMENTO

Gli Aerotermini incorporano una protezione termica di riarmo manuale che disconnette automaticamente gli apparecchi in caso di surriscaldamento. Se accade ciò, lasciare raffreddare l'apparecchio per 15 minuti, verificando che non ci sia accumulo di sporcizia nelle griglie e se necessario, pulire dopo aver staccato l'apparecchio dalla rete elettrica.

Mettere in marcia l'apparecchio, premendo il pulsante RESET situato sopra l'apparecchio stesso (fig.4)

Se il problema persiste, contattate il servizio S&P.

MANUTENZIONE

- Staccare l'apparecchio dalla rete elettrica prima di effettuare qualsiasi operazione di manutenzione.
- Periodicamente eliminare la polvere

accumulata all'interno facendo passare un flusso di aria a pressione attraverso le griglie di entrata ed uscita. Questa pulizia è opportuna che venga effettuata da personale competente.

- Pulire regolarmente le griglie di entrata ed uscita dell'aria.
- Non immergere l'apparecchio ne porlo sotto il rubinetto dell'acqua.
- Non smontare ne monomettere l'apparecchio per non far decadere la garanzia.
- Se l'impianto è protetto da un interruttore differenziale ad alta sensibilità e si verifica l'arresto dell'apparecchio quando si mette in funzione, la causa può essere dovuta alla presenza di umidità all'interno delle resistenze di riscaldamento. Queste resistenze possono accumulare umidità nel suo interno quando non si utilizza l'apparecchio per un lungo periodo. Questo non è un difetto. Per rimediare a questo inconveniente collegare l'apparecchio ad una presa di corrente senza interruttore differenziale. Il tempo di asciugatura può durare ore o al massimo un giorno. Una corretta prevenzione è quella di far funzionare periodicamente l'apparecchio.

NOTA: E' molto importante che almeno una volta all'anno si proceda alla pulizia di fondo dell'apparecchio, riducendo in questo modo il pericolo di incidenti.

Normativa: Questi apparecchi sono fabbricati nel rispetto del regolamento su perturbazioni radioelettriche ed interferenze (RD.138, 27-1-89) e possono essere dotati all'occorrenza degli elementi antiparassitari necessari.

PORTABEL VÄRMEFLÄKT

Före installation eller anslutning rekommenderar vi att följande instruktioner genomläses noga. Bifogad information specificerar riktigt och säkert tillvägagångssätt för installation och handhavande av apparaten. Alla S&P EP - portabla värmebläktar är i enlighet med de Europeiska säkerhetsnormerna.

Alla apparater är levererade i perfekt skick och väl fungerande, men om enheten likväl skulle vara defekt skall den returneras till leverantören på de garantivillkor som gäller hos S&P.

Dessa instruktioner skall sparas och förvaras på en lämplig plats i närheten av enheten för framtida upplysningar.

VIKTIGA SÄKERHETSANVISNINGAR

- Allt installationsarbete skall utföras av en lämpligt kvalificerad person, och i enlighet med alla tillämpliga normer och föreskrifter som gäller i landet för installation.
- När värmaren är igång måste nätkabeln hållas borta från den utstrålade värmekällan.
- Ställ inte apparaten utmed en vägg/enhet tillverkad av brännbara material (plast, trä, etc.). Apparaten måste installeras minst 50cm från andra enheter/fast monterade föremål.
- Ställ inte apparaten direkt under ett elektriskt uttag.
- Täck inte över apparaten med föremål som kan begränsa luftflödet.
- Innan rengöring eller underhåll måste apparaten kopplas ifrån och avlägsnad från strömkällan. De enda områden på apparaten som behöver rengöras (endast torka med en trasa, inte våt duk) är insugnings- och utblåsningsöppningarna.
- Starta inte apparaten med våta händer.
- Placera inte apparaten i närheten av bad, dusch, swimmingpool eller i utrymmen där den kan komma i direkt kontakt med vatten.
- Om nätkabeln är skadad får apparaten inte användas. Apparaten måste returneras till en auktoriserad leverantör eller repareras av en lämpligt kvalificerad person.

VIKTIGA SÄKERHETSANVISNINGAR FÖR INSTALLATION

KONTROLLERA NOGA ATT APPARATEN ÄR URKOPPLAD FRÅN STRÖMFÖRSÖRJNINGEN INNAN INSTALLATIONEN PÅBÖRJAS. DE EC PORTABLA VÄRMEFLÄKTARNA ÄR GARANTERAT SÄKRA ATT ANVÄNDA I MILJÖER MED HÖGA NIVÅER AV RELATIV LUFTFUKTIGHET. FÖR ELEKTRISK INSTALLATION FÖRSTA GÅNGEN KONTROLLERA NOGA ATT VOLT OCH FREKVENNS I STRÖMFÖRSÖRJNINGEN STÄMMER ÖVERENS MED ETIKETTENS DATA PÅ APPARATEN.

DENNA PRODUKT MÅSTE JORDAS, ANSLUT INTE TILL FLERDUBBEL KONTAKTDOSA.

VIKTIGT

Apparaten måste installeras i enlighet med rekommenderade avstånd från andra enheter/ fast monterade föremål enligt skiss i Figur 1.

ANVÄNDNING

EC-värmaren har två stycken vridomkopplare på frontpanelens ovasida. Den ena omkopplaren har fyra lägen för värmefunktionerna och den andra omkopplaren fungerar som en termostat för att reglera omgivningstemperaturen (värmeeffekten). Den fyra-läges omkopplaren på värmebläktens regleras enligt följande:

0 AV





Endast fläkt



Fläkt + Låg värmenivå



Fläkt + Hög värmenivå

När omkopplaren på kåpans baksida fig (3) är i läge  kontrolleras värmen endast genom termostaten och stänger av sig när önskad temperatur är erhållen. I detta läge går fläkten oavbrutet. När omkopplarens läge står i position  kontrollerar termostaten både värmen och fläkten genom att man stänger av värmaren och fläkten när önskad temperatur erhållits.

Förinställning av termostatsens temperatur:

- 1) Innan elektrisk anslutning för första gången kontrollera noga att volt och frekvens på

strömförsörjningen stämmer överens med de data som står på apparatens etikett.

- 2) Ställ termostatomkopplarens låge på maximal värme.
- 3) Välj önskad nivå på fläkten och värmaren. Detta sätter PÅ apparaten.
- 4) När apparaten sätts PÅ för första gången, enligt ovan, värms därmed omgivningen upp. När önskad omgivningstemperatur erhållits, vrid ner termostaten tills ett "klick" hörs. Enheten stängs AV. När termostaten står i detta läge kommer apparaten att växla mellan PÅ och AV för att upprätthålla önskad temperatur.
- 5) För att stänga av apparaten, ställ vridomkopplaren i läge AV **0**.

OBSERVERA: De portabla värmeflärkarna, både 12 och 15kW, har en termostat med två värmelägen. Denna specialitet erbjuder en förbättring för skillnader i omgivningstemperaturen liksom att spara energi.

AUTOMATISKT ÖVERHETTNINGSSKYDD

Alla apparater har ett inbyggt internt överhettningsskydd. Denna säkerhetsanordning stänger AV värmen i händelse av överhettning i apparaten. När apparaten har stängts AV genom denna manöver kan apparaten inte sättas på förrän efter 15 minuter eller när den har kylts av ordentligt. **OM APPARATEN HAR STÅNGTS AV GENOM ATT ÖVERHETTNINGSSKYDDET HAR LÖST UT MÅSTE ORSAKEN TILL DETTA UTREDAS.** För att återställa det automatiska överhettningsskyddet, tryck bara på RESET-knappen på frontpanelens ovansida fig (4), och apparaten skall fungera normalt. Om detta skydd har aktiverats och apparaten inte fungerar normalt, koppla bort enheten från strömförsörjningen och kontakta S&P Tekniska Serviceavdelning.

UNDERHÅLL

INNAN UNDERHÅLL ELLER RENGÖRING PÅBÖRJAS, KONTROLLERA ATT APPARATEN ÄR BORTKOPPLAD FRÅN STRÖMFÖRSÖRJNINGEN.

För att garantera störningsfritt bruk vi rekommenderar att regelbundet kontrollera insugnings- och utblåsningsöppningarna så att det inte lagras damm eller skräp.

TIPS: När apparaten är i AV-läge, använd en dammsugare för att suga upp damm och skräp ur insugnings- och utblåsningsöppningarna. För att rengöra apparaten torka endast med en torr (ej våt) trasa. Använd inga slip- eller lösningsmedel.

Demontera inte fläkten eftersom det upphäver garantin hos S&P.

Om EC-fläktarna används i miljöer med relativt hög luftfuktighet rekommenderar vi att de elektriska anslutningarna kontrolleras regelbundet för att undvika vattensamling eller kondens. Med apparaten bortkopplad från strömförsörjningen torka bara av värmedelarna med en luddfri trasa. Om enheterna inte använts under en längre tid i miljöer med höga nivåer av relativ luftfuktighet kontrollera att det inte har uppstått kondens i värmeelementen innan återanslutning till strömförsörjningen.

VIKTIGT: På grund av apparatens beskaffenhet måste enheten rengöras och kontrolleras minst en gång om året (använd eller ej använd) för att försäkra sig om en säker och störningsfri drift.

Normer: Alla modeller uppfyller standardkraven RD.138, 27-1-89; för elektromagnetisk kompatibilitet och störning.

TEKNISK HJÄLP

Alla S&P EC Portabla Värmeflärklar lämnar omfattande garanti och teknisk rådgivning. Om apparaten befinnas felaktiv inom garantitiden, kontakta omgående Tekniska Serviceavdelningen och om nödvändigt returnera till auktoriserad S&P leverantör.

VIKTIGT: Arbete med eller reparation av fläkten som utförs av person icke auktoriserad av S&P, upphäver garantin.

Soler & Palau förbehåller sig rätten att när som helst ändra specifikationerna utan förvarning. RD.138, 27-1-89; för elektromagnetisk kompatibilitet och störning.

AEROTERMOS PORTÁTEIS

Leia atentamente estas instruções antes de utilizar o aparelho.

Os aerotermos da gama EP cumprem as normas europeias de segurança.

Recomenda-se que se comprove o estado e funcionamento do aparelho ao desembala-lo, qualquer defeito de origem está coberto pela garantia.

RECOMENDAÇÕES DE SEGURANÇA:

- A instalação deverá realizar-se de acordo com as regras nacionais de instalações eléctricas.
- Não situe o cabo à frente da saída do ar nem em contacto com as paredes, enquanto o Aerotermo estiver a funcionar.
- Não coloque objectos inflamáveis a menos de 50 cm do fluxo de ar quente.
- Não instale o Aerotermo debaixo da tomada de corrente.
- Não cubra o Aerotermo com objectos que impeçam a livre circulação do ar. Se cobrir, corre o risco de sobre-aquecimento.
- Mantenha, sempre, limpas as grelhas de entrada e saída do ar.
- Não mexa no aparelho com as mãos húmidas.
- Não o utilize nas imediações de banheiras, duchas ou piscinas.
- Se o cabo de alimentação estiver danificado, deverá ser substituído por um cabo ou conjunto especial a fornecer por o fabricante ou pelo seu serviço pós-venda.

NORMAS DE SEGURANÇA PARA A INSTALAÇÃO

- **Os aerotermos estão homologados para se poder instalar em locais húmidos e molhados.**

- **Comprove que a tensão da rede coincida com a indicada na placa de características.**
- **A tomada eléctrica deverá ter ligação terra. Não use adaptadores nem bases múltiplas.**

IMPORTANTE

Tem que se prever um espaço suficiente, em redor do aparelho, para que haja uma boa circulação do ar (fig.1).

FUNCIONAMENTO



- Na parte superior do aparelho (fig.2), situa-se um comutador de quatro posições e o termostato.
- As posições do comutador num sentido ou noutro são as seguintes:

 Desligado

 Ventilação

 Semi-potência de aquecimento

 Plena potência de aquecimento

- Quando o comutador, situado na parte posterior (fig.3), está na posição  o termostato actua unicamente sobre as resistências, desligando-as quando a temperatura seleccionada pelo termostato é alcançada. O ventilador funciona permanentemente.
- Quando o dito comutador está na posição  o termostato actua, por sua vez, sobre as resistências e o ventilador, desligando-os quando é alcançada a temperatura seleccionada com o termostato.
- O termostato fixa e mantém a temperatura desejada.
- Uma vez comprovado que a tensão da rede coincide com a indicada na placa de características do aparelho ligue a ficha.

- Gire o comando do termostato até à sua posição máxima.
- Seleccione a potência.
- Uma vez que o local atinja a temperatura desejada, gire lentamente o comando do termostato no sentido contrário aos ponteiros do relógio até que ouça um suave "clic" que desliga o aparelho. A partir desse momento, o aparelho ligará e desligará, automaticamente, mantendo constante a temperatura pré-seleccionada, segundo a modalidade escolhida.
- Para desligar situe o comutador na posição Desligado **O**.

NOTA: os modelos de 12 e 15 Kw incorporam um termostato de duas etapas de temperatura. Isto permite uma melhoria no diferencial da temperatura, assim como, uma maior economia de energia.

DISPOSITIVO DE SEGURANÇA CONTRA SOBRE-AQUECIMENTO

Os Aerotermos incorporam uma protecção térmica de rearme manual que desliga, automaticamente, os aparelhos em caso de sobre-aquecimento. Se isto ocorrer, deixe arrefecer o aparelho durante 15 minutos, comprove que não há acumulação de sujidade nas grelhas e, se for preciso, limpe-as depois de desligar o aparelho da rede.

Volte a por o Aerotermostato em marcha primindo o botão "RESET", situado em cima do aparelho (fig.4).

Se o problema persistir, deve solicitar ajuda junto do seu fornecedor.

MANUTENÇÃO

- Desligue o aparelho da rede antes de efectuar qualquer operação de manutenção.

- Em cada temporada deve limpar o aparelho, de vez em quando, pois o pó acumulado no interior faz passar um fluxo de ar sob pressão através das grelhas de entrada e saída do ar. A dita limpeza convém ser feita por um técnico.
- Limpe regularmente as grelhas de entrada e saída do ar.
- Não mergulhe o aparelho nem o coloque por baixo de torneiras.
- Não desmonte nem manipule o aparelho, tal facto, anularia, automaticamente, a garantia.
- Se a instalação estiver protegida por um interruptor diferencial de alta sensibilidade que se desliga ao por o aparelho a funcionar, pode ser devido à presença de humidade no interior das resistências de aquecimento. Estas resistências podem acumular humidade no seu interior, se não utilizar o aparelho durante um certo período de tempo. Isto não pode ser considerado um defeito de fabrico. Para resolver esta situação, ligue o aparelho a uma tomada sem interruptor diferencial. A duração de secagem pode durar horas ou, até mesmo, dias. Uma boa prevenção seria ligar periodicamente o aparelho.

NOTA: É muito importante, que no mínimo, uma vez no ano se efectue uma limpeza, profunda, no aparelho diminuindo, desta forma, o risco de acidentes.

Norma: estes aparelhos cumprem com o Regulamento sobre perturbações radioeléctricas e interferências contando, se preciso for, com os elementos anti-parasitários necessários.

PRZENOŚNE NAGRZEWNICE ELEKTRYCZNE TYPU EP

Instrukcja obsługi

Przed rozpoczęciem jakichkolwiek prac związanych z instalowaniem i przyłączaniem urządzenia do sieci należy starannie zapoznać się z treścią niniejszej instrukcji. Zawarte w teksie informacje służą prawidłowej i bezpiecznej instalacji oraz obsłudze urządzenia. Wszystkie wyprodukowane przez S&P przenośne wentylatory grzewcze typu EP spełniają Europejskie Normy Bezpieczeństwa. Wszystkie urządzenia dostarczane są jako w pełni sprawne, jednak w przypadku stwierdzenia wad, urządzenie powinno zostać niezwłocznie przekazane dostawcy z zachowaniem warunków gwarancji.

Niniejsza instrukcja powinna być przechowywana w stosownym miejscu, umożliwiającym łatwy do niej dostęp personelu obsługującego.

OGÓLNE ZASADY BEZPIECZEŃSTWA.

1. Wszystkie prace instalacyjne powinny zostać wykonane przez wykwalifikowany i upoważniony do tego personel zgodnie z regulacjami prawnymi obowiązującymi w Polsce.
2. Przewód zasilający powinien zostać tak ułożony, aby nie był narażony na bezpośrednie działanie strumienia ogrzanego powietrza.
3. Nie można dopuścić by urządzenie pracowało frontem do ściany, innych urządzeń lub elementów łatwopalnych (drewno, tworzywo sztuczne, itd.), należy zachowywać minimalny odstęp 50 cm.
4. Nie umieszczać urządzenia bezpośrednio pod gniazdem wtykowym przewodu zasilającego.
5. Nie można nakrywać urządzenia przedmiotami utrudniającymi swobodny przepływ powietrza..
6. Przed czyszczeniem lub konserwacją urządzenia należy odłączyć je od napięcia przez wyjęcie wtyczki przewodu zasilającego z gniazdką. Czyszczeniu (tylko wilgotną, a nie moką ściereczką) podlegają jedynie elementy zewnętrzne wlotu i wylotu powietrza.

7. Nie wolno obsługiwać urządzenia mając mokre dłonie.
8. Nie należy umieszczać urządzenia w bezpośrednim sąsiedztwie wanny, prysznicza, basenu lub w miejscach, w których może dojść do bezpośredniego kontaktu urządzenia z wodą.
9. W przypadku wykrycia uszkodzenia przewodu zasilającego nie należy używać urządzenia. Urządzenie należy przekazać dostawcy celem dokonania naprawy lub zlecić naprawy wykwalifikowanej osobie.

UWAGI DOTYCZĄCE BEZPIECZNEJ INSTALACJI.

- PRZED ROZPOCZĘCIEM PRAC INSTALACYJNYCH NALEŻY UPEWNIĆ SIĘ CZY URZĄDZENIE JEST ODŁĄCZONE OD ŹRÓDŁA ZASILANIA.
- PRZENOŚNE OGRZEWACZE TYPU EP SĄ PRZYSTOSOWANE DO PRACY W POMIĘSZCZENIACH O WYSOKIM POZIOMIE WILGOTNOŚCI WZGLĘDNEJ.
- **URZĄDZENIE MUSI ZOSTAĆ UZIEMIONE. NIE WOLNO STOSOWAĆ PRZEDŁUŻACZY I ROZGAŁĘZIACZY BEZWTYKÓWOCHRONNYCH.**
UWAGA! Urządzenie powinno zostać zainstalowane z uwzględnieniem minimalnych odległości od innych obiektów, jak pokazuje rys.1.

OBSLUGA



Ogrzewacz typu EP posiada na froncie dwa przełączniki obrotowe. Jeden przełącznik zapewnia czteropozycyjną regulację pracy wentylatora i nagrzewnicy, natomiast drugi służy do regulacji temperatury otoczenia. Pozycje przełącznika dla wentylatora i nagrzewnicy są następujące:

0 OFF (Wylaczony)

 Fan Only (Tylko wentylator)

 Fan + Low Level Heating (Wentylator + Nagrzewanie I)

 Fan + High Level Heating (Wentylator + Nagrzewanie II).

- Kiedy przełącznik, znajdujący się w tylnej części wentylatora (rys. 3) jest ustawiony w pozycji  termostat reguluje pracę jedynie nagrzewnicy: nagrzewnica zostaje wyłączona kiedy osiągnie nastawioną temperaturę. W tej pozycji wyłącznika wentylator stale pracuje. Natomiast kiedy przełącznik jest w pozycji  termostat steruje zarówno pracą wentylatora jak i nagrzewnicy: wyłączenie wentylatora i nagrzewnicy następuje po osiągnięciu nastawionej temperatury.

Aby nastawić wymaganą temperaturę na termostacie należy:

1. Przed dokonaniem połączeń elektrycznych sprawdzić, czy parametry elektryczne sieci zasilającej odpowiadają danym na tabliczce znamionowej urządzenia.
2. Nastawić termostat na maksymalną wartość grzania.
3. Ustawić obrotowy przełącznik pracy wentylatora i nagrzewnicy w wymaganej pozycji. Uruchomi to urządzenie.
4. Po załączeniu urządzenia temperatura otoczenia zacznie wzrastać. Kiedy temperatura otoczenia osiągnie wartość żadaną, należy przekręcić termostat do momentu aż usłyszymy kliknięcie. Urządzenie zostanie wyłączone. Kiedy termostat jest w tej pozycji urządzenie będzie się automatycznie załączać i wyłączać w celu utrzymania stałej, nastawionej wartości temperatury otoczenia.
5. W celu wyłączenia urządzenia należy przekręcić obrotowy przełącznik do pozycję OFF (0).

Uwaga: Ogrzewacze typu EC mocy 12 i 15kW wyposażone są w termostaty dwustopniowe. Wykonanie to zapewnia większą dokładność nastaw temperatury i jednocześnie oszczędność energii.

AUTOMATYCZNE ZABEZPIECZENIE PRZED PRZEGRZANIEM

Wszystkie urządzenia wyposażone są w wewnętrzne zabezpieczenie przed skutkami przegrzania. Element ten wyłączy nagrzewanie w przypadku przegrzania urządzenia. Kiedy to

nastąpi, ponowne załączenie urządzenia może mieć miejsce po upływie minimum 15 minut lub po dostatecznym schłodzeniu urządzenia. W PRZYPADKU WYŁĄCZENIA URZĄDZENIA PRZEZ ZABEZPIECZENIE PRZECIĄŻENIOWE NALEŻY WYKRYĆ PRZYCZYNĘ AWARII. W celu zresetowania urządzenia zabezpieczającego należy po prostu wcisnąć przycisk RESET znajdujący się w przedniej części urządzenia (rys.4). Po wciśnięciu urządzenie powinno normalnie pracować. W przypadku jeśli nastąpi ponowne zadziałanie zabezpieczenia, oznacza to, że urządzenie wentylacyjno-grzewcze nie działa prawidłowo, zatem należy odłączyć je od zasilania i skontaktować się z autoryzowanym serwisem dostawcy.

KONSERWACJA

UWAGA: PRZED PRZYSTĄPIENIEM DO PRAC KONSERWACYJNYCH NALEŻY UPEWNIĆ SIĘ, ZE URZĄDZENIE JEST ODŁĄCZONE OD SIECI ZASILAJACEJ.

Aby zapewnić długą i bezawaryjną pracę urządzenia zalecamy regularne sprawdzanie i czyszczenie wlotu i wylotu powietrza z pyłu i kurzu.

Wskazówka: Przy wyłączonym urządzeniu, użyj odkurzacza do wyssania kurzu osiadłego wewnątrz wlotu i wylotu ogrzewacza.

Do czyszczenia urządzenia należy użyć wilgotnej (nie mokrej) ściereczki. Nie należy stosować żadnych rozpuszczalników, ani środków ściernych. Demontaż urządzenia w okresie obowiązywania gwarancji spowoduje jej utratę. W przypadku, kiedy ogrzewacz typu EP pracuje w środowisku o wysokim poziomie wilgotności, zalecamy dokonywać regularnych przeglądów połączeń elektrycznych i elementów grzejnych ze względu na kondensację i zbieranie się wody. Po odłączeniu urządzenia od zasilania należy przetrzeć schłodzony element grzejny suchą ściereczką.

W przypadku kiedy urządzenie nie pracowało przez dłuższy czas, a przebywało w środowisku charakteryzującym się dużą wilgotnością, przed przyłączeniem do sieci należy sprawdzić czy w wyniku kondensacji element grzejny nie jest zawilgocony.

UWAGA: Czyszczenie i przegląd urządzenia należy przeprowadzać przynajmniej raz do roku (bez względu na to czy urządzenie w tym okresie pracowało czy też nie), działanie to zapewni jego bezawaryjną pracę.



Ref. 287937007-001



Soler & Palau Sistemas de Ventilación S.L.U.

C/ Llevant 4
08150 Parets del Vallès (Barcelona)
ESPAÑA
Tel. 93 571 93 00
Fax 93 571 93 01
Fax int. + 34 93 571 93 11
e-mail: consultas@solerpalau.com
Web: www.solerpalau.com

